

Compact Disc Player

Operating Instructions _____ **EN**

Instrukcja obsługi _____ **PL**

Инструкџио по Тксплуатаџии _____ **RF**



CDP-XE520
CDP-XE320
CDP-XE220

WARNING

To prevent fire or shock hazard, do not expose the unit to rain or moisture.

To avoid electrical shock, do not open the cabinet. Refer servicing to qualified personnel only.

The laser component in this product is capable of emitting radiation exceeding the limit for Class 1.

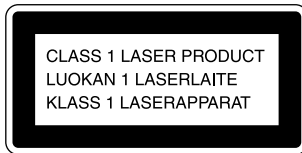

This appliance is classified as a CLASS 1 LASER product. The CLASS 1 LASER PRODUCT MARKING is located on the rear exterior.

The following caution label is located inside of the unit.

Precautions

On safety

- Caution — The use of optical instruments with this product will increase eye hazard.
- Should any solid object or liquid fall into the cabinet, unplug the player and have it checked by qualified personnel before operating it any further.

On power sources

- Before operating the player, check that the operating voltage of the player is identical with your local power supply. The operating voltage is indicated on the nameplate at the rear of the player.
- The player is not disconnected from the AC power source (mains) as long as it is connected to the wall outlet, even if the player itself has been turned off.
- If you are not going to use the player for a long time, be sure to disconnect the player from the wall outlet. To disconnect the AC power cord (mains lead), grasp the plug itself; never pull the cord.
- AC power cord must be changed only at the qualified service shop.

On placement

- Place the player in a location with adequate ventilation to prevent heat build-up in the player.
- Do not place the player on a soft surface such as a rug that might block the ventilation holes on the bottom.
- Do not place the player in a location near heat sources, or in a place subject to direct sunlight, excessive dust or mechanical shock.

On operation

- If the player is brought directly from a cold to a warm location, or is placed in a very damp room, moisture may condense on the lenses inside the player. Should this occur, the player may not operate properly. In this case, remove the disc and leave the player turned on for about an hour until the moisture evaporates.

On adjusting volume

- Do not turn up the volume while listening to a portion with very low level inputs or no audio signals. If you do, the speakers may be damaged when a peak level portion is played.

On cleaning

- Clean the cabinet, panel and controls with a soft cloth slightly moistened with a mild detergent solution. Do not use any type of abrasive pad, scouring powder or solvent such as alcohol or benzine.

If you have any questions or problems concerning your player, please consult your nearest Sony dealer.

Welcome!

Thank you for purchasing the Sony Compact Disc Player. Before operating the unit, please read this manual thoroughly and retain it for future reference.

About This Manual

The instructions in this manual are for models CDP-XE520, CDP-XE320 and CDP-XE220. The CDP-XE520 is the model used for illustration purposes. Any difference in operation is clearly indicated in the text, for example, "CDP-XE520 only."

Conventions

- Instructions in this manual describe the controls on the player. You can also use the controls on the remote if they have the same or similar names as those on the player.
- The following icons are used in this manual:



Indicates that you can do the task using the remote. (Note that the CDP-XE220 cannot do the tasks marked with this icon.)



Indicates hints and tips for making the task easier.

TABLE OF CONTENTS

Getting Started

Unpacking	4
Hooking Up the System	4

Playing a CD	6
--------------------	---

Playing CDs

Using the Display	7
Locating a Specific Track or a Particular Point in a Track	9
Playing Tracks Repeatedly	10
Playing in Random Order (Shuffle Play)	11
Creating Your Own Programme (Programme Play)	12

Recording From CDs

Recording Your Own Programme	14
Recording a CD by Specifying Tape Length (Time Edit) (CDP-XE520 only)	14
Fading In or Out	15
Adjusting the Recording Level (Peak Search)	17

Additional Information

Notes on CDs	17
Troubleshooting	18
Specifications	18

Index

Index	19
-------------	----

Unpacking

Check that you received the following items:

- Audio connecting cord (1)
- Remote commander (remote) (CDP-XE520 and CDP-XE320 only) (1)
- Sony SUM-3 (NS) batteries (CDP-XE520 and CDP-XE320 only) (2)

Inserting batteries into the remote (CDP-XE520 and CDP-XE320 only)

You can control the player using the supplied remote. Insert two size AA (R6) batteries by matching the + and - on the batteries. When using the remote, point it at the remote sensor  on the player.

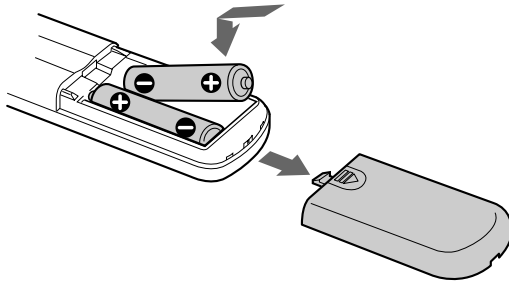

When to replace batteries

With normal use, the batteries should last for about six months. When the remote no longer operates the player, replace all the batteries with new ones.

Notes

- Do not leave the remote near an extremely hot or humid place.
- Do not drop any foreign object into the remote casing, particularly when replacing the batteries.
- Do not expose the remote sensor to direct sunlight or lighting apparatuses. Doing so may cause a malfunction.
- If you don't use the remote for an extended period of time, remove the batteries to avoid possible damage from battery leakage and corrosion.

Hooking Up the System

Overview

This section describes how to hook up the CD player to an amplifier. Be sure to turn off the power of each component before making the connections.

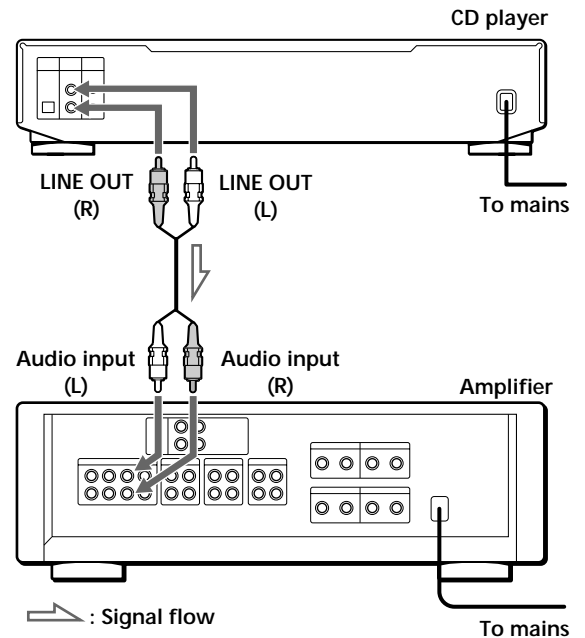

What cords will I need?

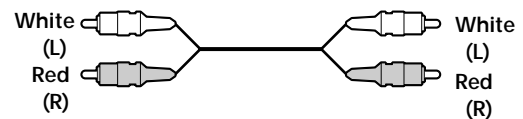

Audio cord (supplied) (1)

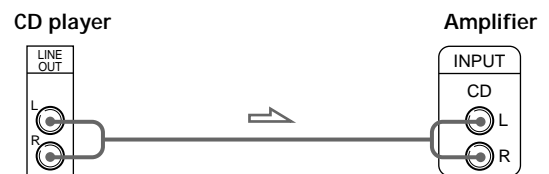

Hookups

When connecting an audio cord, be sure to match the colour-coded cord to the appropriate jacks on the components: Red (right) to Red and White (left) to White. Be sure to make connections firmly to avoid hum and noise.



-  You can adjust the output level to the amplifier (CDP-XE520 and CDP-XE320 only) 

Press LINE OUT LEVEL +/- on the remote. You can reduce the output level up to -20 dB.

When you reduce the output level, "FADE" (or ) for the CDP-XE320) appears in the display.

When you turn off the player, the output level automatically returns to the maximum level.

- If you have a digital component such as a digital amplifier, D/A converter, DAT or MD**

Connect the component via the DIGITAL OUT (OPTICAL) connector using the optical cable (not supplied). Take off the cap and plug in the optical cable.

Note that you cannot use the following functions when making this connection:

 - Fading In or Out (see page 15)
 - Time Fade (see page 16)
 - Adjusting the output level using the LINE OUT LEVEL +/- buttons on the remote (see above)

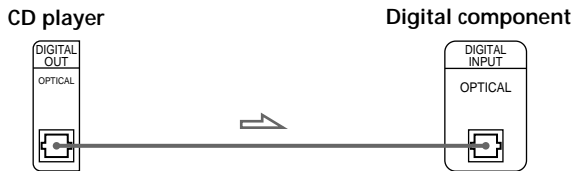
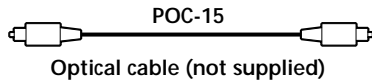

Note

When you connect via the DIGITAL OUT (OPTICAL) connector, noise may occur when you play CD software other than music, such as a CD-ROM.

-  **If you have a Sony component with the CONTROL A1 jack (CDP-XE520 only)**

Connect the component via the CONTROL A1 jack. You can simplify the operation of audio systems composed of separate Sony components. For details, refer to the supplementary "S-Link™/CONTROL-A1 Control System" instructions.

Connecting the mains lead

Connect the mains lead to a wall outlet.

Where do I go next?

Now you're ready to use your player.

If you aren't familiar with how to play CDs, go to the section "Playing a CD" on page 6.

Then, go to the following sections for other operations.

Playing a CD

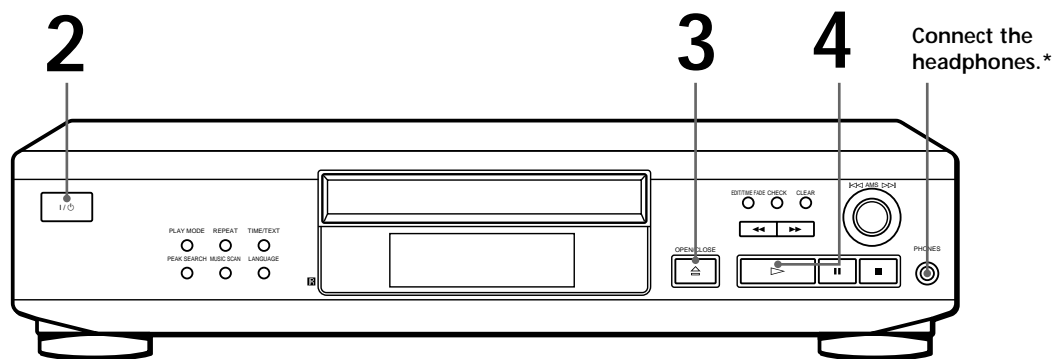

*CDP-XE520 only

- See pages 4 – 5 for the hookup information.

💡 If you turn on the player with a CD in the tray You can start playing automatically from the beginning of the CD. If you connect a commercially available timer, you can start playing the CD at any time you want.

💡 You can adjust the output level with the LINE OUT LEVEL +/- on the remote (CDP-XE520 and CDP-XE320 only)

💡 You can adjust the headphones volume on the remote (CDP-XE520 only) Connect the headphones to the PHONES jack and adjust the volume with the LINE OUT LEVEL +/- on the remote.

1 Turn on the amplifier and select the CD player position so that you can listen to the sound from this player.

2 Press I/O to turn on the player.

3 Press OPEN/CLOSE, and place a disc on the disc tray.

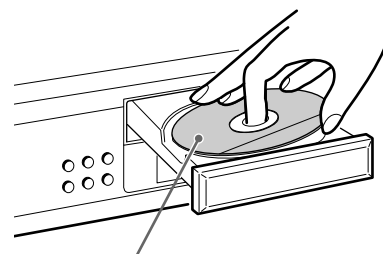

With the label side up

4 Press ▷. The disc tray closes and the player plays all the tracks once (Continuous Play). Adjust the volume on the amplifier.

To stop playback

Press ■.

To	You need to
Pause	Press ■■
Resume play after pause	Press ■■ or ▷
Go to the next track	Turn ◀◀ AMS ▶▶ clockwise
Go back to the preceding track	Turn ◀◀ AMS ▶▶ counterclockwise
Stop play and remove the CD	Press OPEN/CLOSE

Using the Display

You can check information about the disc using the display.

- CDP-XE520

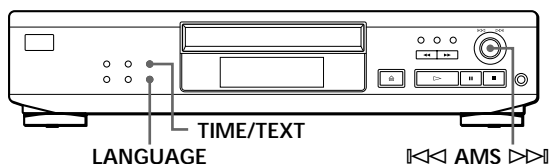

- CDP-XE320 and CDP-XE220

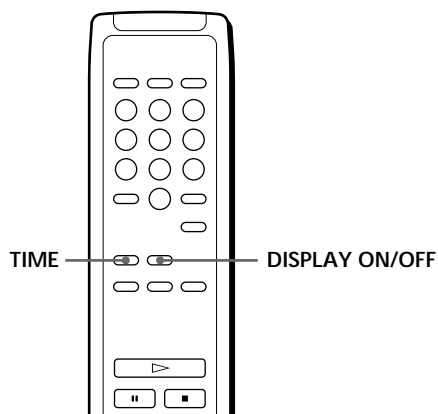
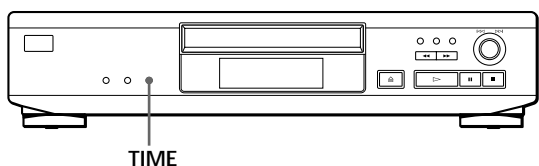

Display information while playing a disc

While playing a disc, the display shows the current track number, index number (CDP-XE520 only), playing time and the music calendar.

- CDP-XE520

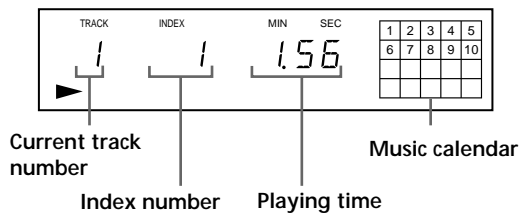

- CDP-XE320 and CDP-XE220

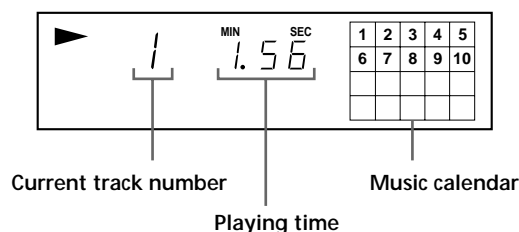

The track numbers in the music calendar disappear after they are played.

Checking the total number and playing time of the tracks

Press TIME/TEXT (or TIME on the remote and for the CDP-XE320 and CDP-XE220) before you start playing. The display shows the total number of tracks, total playing time and music calendar.

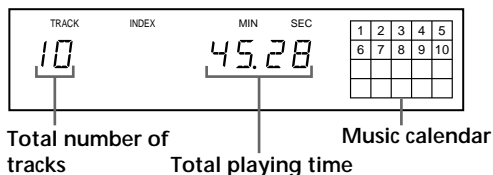

While in Shuffle Play mode ("SHUFFLE" appears in the display; see page 11), a one-second access time blank is added between each track. This increase is automatically added to the total playing time in the display.

The information also appears when you press \square OPEN/CLOSE to close the disc tray.

Checking the remaining time

Each time you press TIME/TEXT (or TIME on the remote and for the CDP-XE320 and CDP-XE220) while playing a disc, the display changes as shown in the chart below.

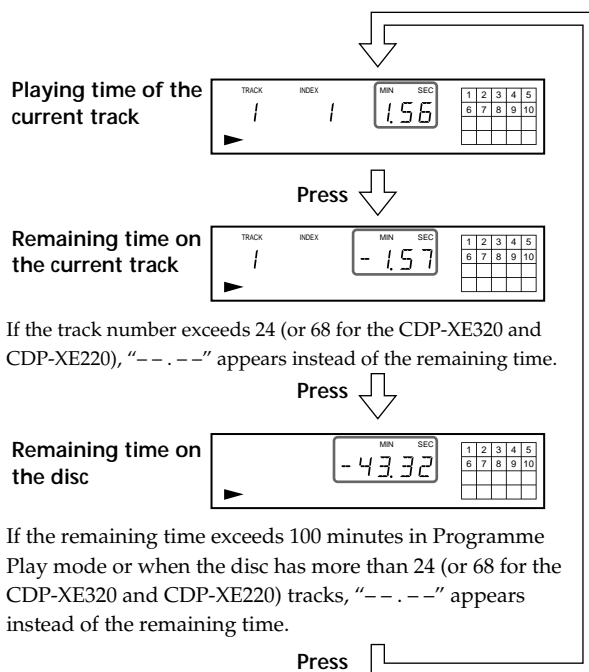

Checking the information of CD TEXT discs (CDP-XE520 only)

CD TEXT discs have information, such as the disc titles or artist names, memorised in a blank space on the discs where, on normal discs, there is no information. The display shows the CD TEXT information of the disc so that you can check the current disc title, artist name and track title. When the player detects CD TEXT discs, the "CD TEXT" indication appears in the display. If your CD TEXT disc has multi language capacity, "CD TEXT" and "MULTI" indications appear in the display. If you want to check the information in another language, refer to "Checking the information of CD TEXT discs in other languages" on page 8. Each time you press TIME/TEXT (or TIME on the remote), the display changes as shown in the chart below.

- Before you start playing

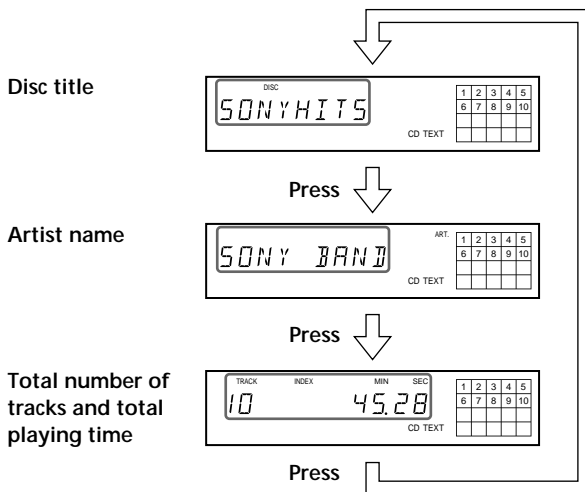

- While playing a disc

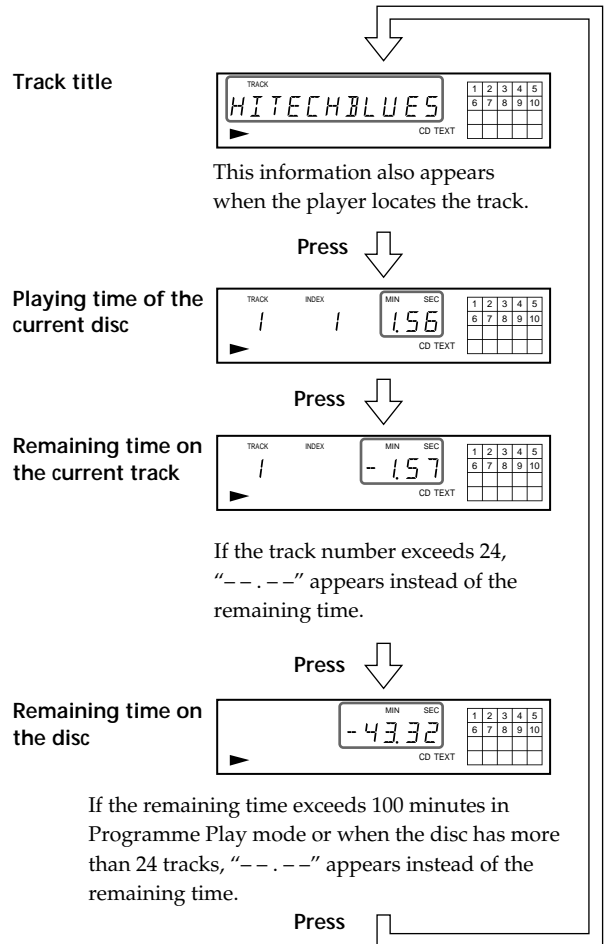

This information also appears when the player locates the track.

If the track number exceeds 24, "--. --" appears instead of the remaining time.

If the remaining time exceeds 100 minutes in Programme Play mode or when the disc has more than 24 tracks, "--. --" appears instead of the remaining time.

If a title or name has more than 12 characters, the first 12 characters will light up after the title or name scrolls by in the display.

Notes

- The display may not show all the characters depending on the disc.
- This player can only display the disc titles, track titles and artist names from CD TEXT discs. Other information cannot be displayed.

Checking the information of CD TEXT discs in other languages (CDP-XE520 only)

You can change the displayed language if your CD TEXT disc has multi language capacity. When the player detects such a CD TEXT disc, the display shows the current operating language after "CD TEXT" and "MULTI" appear in the display.

If the player cannot read the language memorised in a CD TEXT disc, the display shows "<OTHER LANG>" after the player detects the disc.

- 1 Before playing a CD TEXT disc, press LANGUAGE. "SELECT LANG" and the current operating language appear in the display.
- 2 Turn **⏮ AMS ⏭** until the language you want to select appears in the display.
- 3 Push **⏮ AMS ⏭** to select the language. "READING TEXT" appears momentarily, then the display shows the new selected language.
- 4 Press TIME/TEXT (or TIME on the remote) repeatedly until the information you want to check appears (see page 8).

Notes

- If your CD TEXT disc is not equipped with other languages, "CAN'T SELECT" appears in the display when you press the LANGUAGE button.
- If you press LANGUAGE while playing a CD TEXT disc, the current operating language appears momentarily.
- The operating language you have selected remains until you turn off the power.

Turning off indications in the display (CDP-XE520 only) 

Each time you press DISPLAY ON/OFF on the remote while playing a disc, the display turns off and on alternately.

Even when the display is turned off, the display turns on if you pause or stop play. When you resume play, the display turns off again.

Before you start playing, when you press DISPLAY ON/OFF to turn off the display, "DISPLAY OFF" appears, and when you press the button to turn on the display, "DISPLAY ON" appears.

Locating a Specific Track or a Particular Point in a Track

You can quickly locate any track while playing a disc using the AMS (Automatic Music Sensor) on the player or number buttons (for the CDP-XE520 and CDP-XE320) on the remote.

You can also locate a particular point in a track while playing a disc.

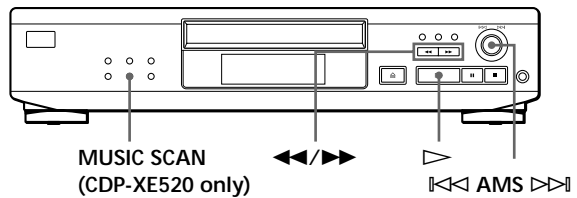

• CDP-XE520

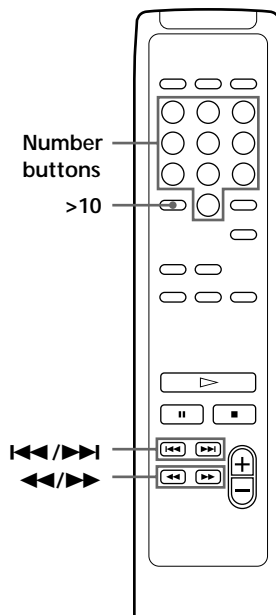

• CDP-XE320

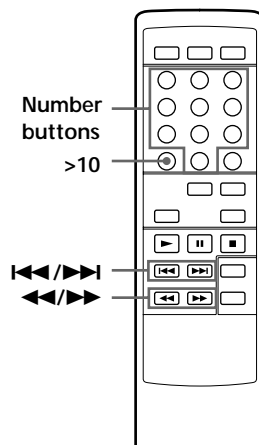

(Continued)

To locate	You need to
The next or succeeding tracks	Turn ⏪ AMS ⏩ clockwise until you find the track. When using the remote, press ▶▶ repeatedly until you find the track (CDP-XE520 and CDP-XE320 only).
The current or preceding tracks	Turn ⏪ AMS ⏩ counterclockwise until you find the track. When using the remote, press ◀◀ repeatedly until you find the track (CDP-XE520 and CDP-XE320 only).
A specific track directly	Turn ⏪ AMS ⏩ until you find the track number you want. When using the remote, press the number button of the track (CDP-XE520 and CDP-XE320 only).
By scanning each track for 10 seconds (Music Scan) (CDP-XE520 only)	Press MUSIC SCAN. When you find the track you want, press ▷ to start playing the track.
A point while monitoring the sound	Press ▶▶ (forward) or ◀◀ (backward) and hold down until you find the point.
A point quickly by observing the display during pause	Press ▶▶ (forward) or ◀◀ (backward) and hold down until you find the point. You will not hear the sound during the operation.

💡 When you directly locate a track numbered over 10 (CDP-XE520 and CDP-XE320 only)

Press >10 first, then the corresponding number buttons. To enter "0," use button 10.
 Example: To play track number 30
 Press >10 first, then 3 and 10.

💡 You can extend the playing time during Music Scan (CDP-XE520 only)

Press MUSIC SCAN repeatedly until the playing time you want (10, 20 or 30) appears in the display. Each time you press the button, the playing time changes cyclically.

Note

If "- OVER -" (or "⏪ ⏩" for the CDP-XE320 and CDP-XE220) appears in the display, the disc has reached the end while you were pressing **▶▶**. Press **◀◀** or turn **⏪ AMS ⏩** counterclockwise to go back.

Playing Tracks Repeatedly

You can play tracks repeatedly in any play mode.

• CDP-XE520

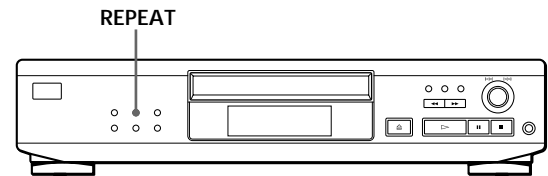

• CDP-XE320 and CDP-XE220

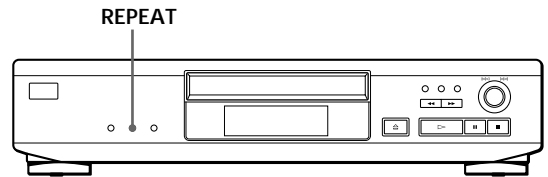

Press REPEAT while playing a disc. "REPEAT" appears in the display. The player repeats the tracks as follows:

When the disc is played in	The player repeats
Continuous Play (page 6)	All the tracks
Shuffle Play (page 11)	All the tracks in random order
Programme Play (page 12)	The same programme

To cancel Repeat Play

Press REPEAT twice.

Repeating the current track (Repeat 1)

You can repeat only the current track in any play mode.

While the track you want is being played, press REPEAT repeatedly until "REPEAT 1" appears in the display.

To cancel Repeat 1

Press REPEAT.

Repeating a Specific Portion (A↔B Repeat) (CDP-XE520 only)

You can play a specific portion in a track repeatedly. This might be useful when you want to memorize lyrics.

Note that you cannot repeat a portion extending to two tracks.

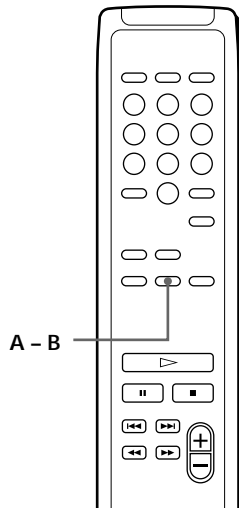

- 1 While playing a disc, press A - B on the remote when you find the starting point (point A) to be played repeatedly. "A-" of "REPEAT A-" flashes in the display.
- 2 When you reach the ending point (point B), press A - B again. "REPEAT A-B" appears. The player plays this specific portion repeatedly.

To cancel A↔B Repeat

Press REPEAT.

Setting a new starting point

You can move the repeating portion ahead by changing the starting point.

- 1 Press A - B while the player is repeating the specific portion. The ending point B becomes the new starting point A. "A-" of "REPEAT A-" flashes in the display.
- 2 When you reach the ending point (point B), press A - B again. "REPEAT A-B" appears. The player repeats between the new starting and ending points.

- 💡 **When you want to restart from the starting point A**
Press ▷ during A↔B Repeat.

Playing in Random Order (Shuffle Play)

You can have the player "shuffle" tracks and play in a random order.

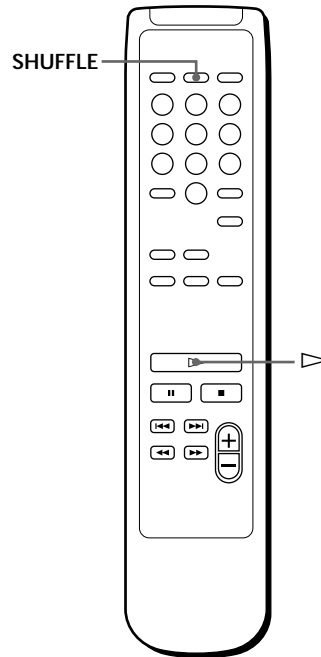

- 1 Press PLAY MODE repeatedly until "SHUFFLE" appears in the display. When using the remote, press SHUFFLE (CDP-XE520 and CDP-XE320 only).
- 2 Press ▷ to start Shuffle Play. The [] indication appears while the player is "shuffling" the tracks.

To cancel Shuffle Play

Press PLAY MODE twice.

When using the remote, press CONTINUE (CDP-XE520 and CDP-XE320 only).

💡 You can start Shuffle Play while playing

Press PLAY MODE repeatedly until "SHUFFLE" appears in the display. When using the remote, press SHUFFLE (CDP-XE520 and CDP-XE320 only). Shuffle Play starts from the current track.

Creating Your Own Programme (Programme Play)

You can arrange the order of the tracks on a disc and create your own programme. The programme can contain up to 24 tracks.

- CDP-XE520

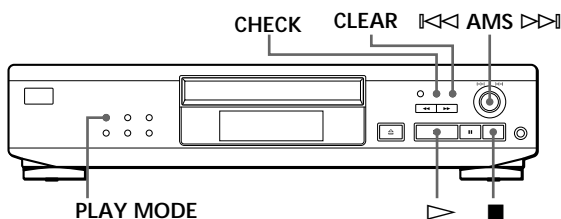

- CDP-XE320 and CDP-XE220

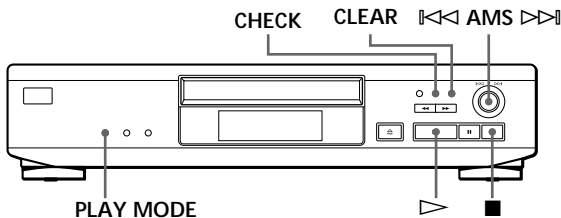

Creating a programme on the player

- 1 Press PLAY MODE repeatedly until "PROGRAM" appears in the display before you start playing.
- 2 Turn AMS until the track number you want appears in the display.

- CDP-XE520

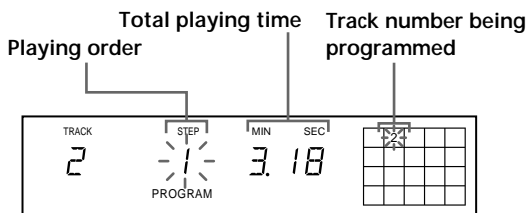

- CDP-XE320 and CDP-XE220

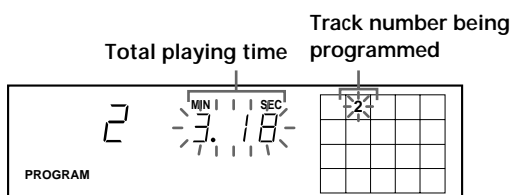

- 3 Push AMS to select the track.

- CDP-XE520

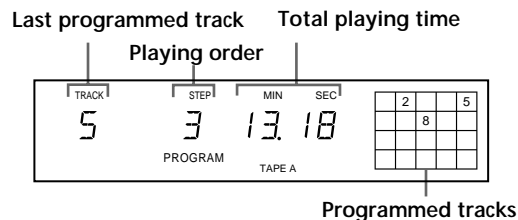

- CDP-XE320 and CDP-XE220

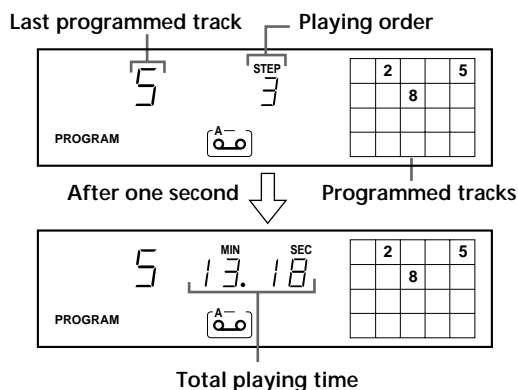

If you've made a mistake

Press CLEAR, then repeat Steps 2 and 3.

- 4 Repeat Steps 2 and 3 to programme the tracks in the order you want.
- 5 Press PLAY to start Programme Play.

To cancel Programme Play

Press PLAY MODE.

💡 When tracks, which aren't numerically consecutive on the disc, are programmed consecutively (i.e. 1, 3, 5 etc.)

A one-second access time blank is added between the tracks.

💡 The programme remains until erased (see page 13) or until you press OPEN/CLOSE

The programme you have created remains even after the Programme Play mode ends or you select another play mode.

Notes

- The total playing time doesn't appear in the display when it exceeds 100 minutes.
- If you programme a track numbered over 24 (or 68 for the CDP-XE320 and CDP-XE220), "----" appears instead of the total playing time.
- "PROGRAM FULL" (or "FULL" for the CDP-XE320 and CDP-XE220) appears in the display when you try to add a track to a programme which already contains 24 tracks.

Creating a programme using the remote (CDP-XE520 and CDP-XE320 only)

• CDP-XE520

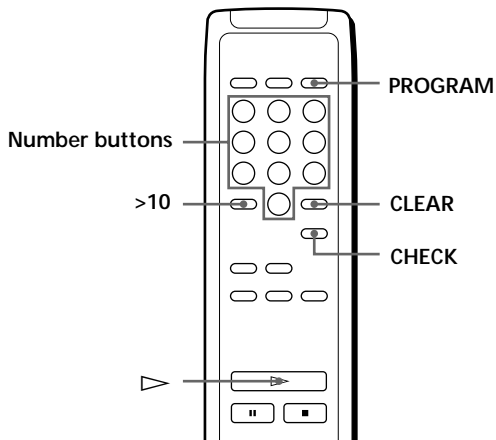

• CDP-XE320

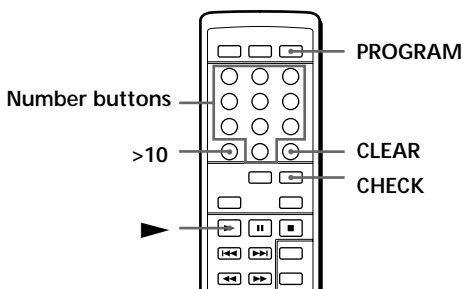



- 1 Press PROGRAM before you start playing. "PROGRAM" appears in the display.
- 2 Press the number buttons of the tracks you want to programme in the order you want.
Example: To programme the tracks 2, 8 and 5.
Press the number buttons in the order 2, 8 and 5.

To select a track with a number over 10

Use >10 button (see page 10).

If you've made a mistake



Press CLEAR, then press the correct track number.

- 3 Press  (or  for the CDP-XE320) to start Programme Play.

To cancel Programme Play

Press CONTINUE.

You can check the total playing time while programming using the remote (Programme Edit)

To select a track, press  or  and check the total playing time. Then press PROGRAM to confirm your selection.

Notes

- The total playing time doesn't appear in the display when it exceeds 100 minutes.
- If you programme a track numbered over 24 (or 68 for the CDP-XE320), "--. --" appears instead of the total playing time.
- "PROGRAM FULL" (or "FULL" for the CDP-XE320) appears in the display when you try to add a track to a programme which already contains 24 tracks.

Checking the track order





You can check your programme before or after you start playing.

Press CHECK.

Each time you press this button, the display shows the track number in the programmed order. After the last track in the programme, the display shows "- END -" (or "End" for the CDP-XE320 and CDP-XE220) and returns to the original display. If you check the order after you start playing, the display shows only the remaining track numbers.

Changing the track order

You can change your programme before you start playing.

To	You need to
Erase a track	Press CHECK until the track you don't want appears in the display, then press CLEAR
Erase the last track in the programme	Press CLEAR. Each time you press the button, the last track will be cleared.
Add tracks to the end of the programme	Turn  AMS  until the track number you want to add appears, then push  AMS  . When using the remote, press the number buttons of the tracks to be added (CDP-XE520 and CDP-XE320 only).
Change the whole programme completely	Hold down CLEAR until "CLEAR" (for the CDP-XE520) or "CLEAR" (for the CDP-XE320 and CDP-XE220) appears in the display. Create a new programme following the programming procedure.

Recording Your Own Programme

You can record the programme you've created on a tape, DAT or MD. The programme can contain up to 24 tracks.

By inserting a pause during programming, you can divide the programme into two for recording on both sides of a tape.

• CDP-XE520

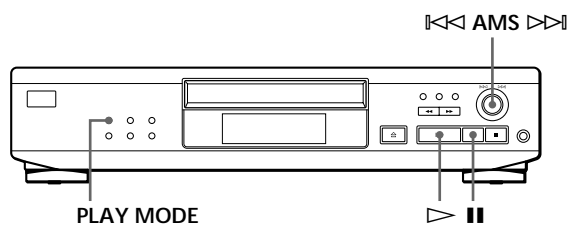

• CDP-XE320 and CDP-XE220

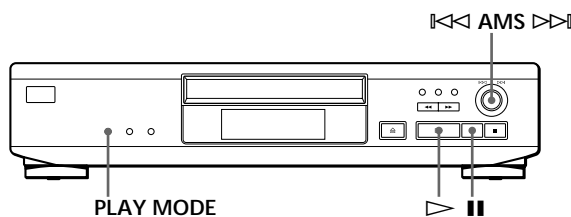

- 1 Create your programme (for side A when recording on a tape) while checking the total playing time indicated in the display. Follow Steps 1 to 4 in "Creating a programme on the player" on page 12 or Steps 1 and 2 in "Creating a programme using the remote" on page 13.

The "TAPE A" (or \overline{A}) indication for the CDP-XE320 and CDP-XE220 appears in the display.

- 2 When you record on both sides of the tape, press **II** to insert a pause. The "P" and "TAPE B" (or \overline{B}) indication for the CDP-XE320 and CDP-XE220 appear in the display and the playing time is reset to "0.00." When you record on one side of the tape or on a DAT or MD, skip this step and go to Step 4.

A pause is counted as one track

You can programme up to 23 tracks when you insert a pause.

- 3 Repeat Step 1 to create the programme for side B.

- 4 Start recording on the deck and then press **▷** on the player. When you record on both sides of the tape, the player pauses at the end of the programme for side A.
- 5 When you record on side B, reverse the tape and press **▷** or **II** on the player to resume playing.

💡 To check and change your programme

See page 13.

The "TAPE A" (or \overline{A}) indication for the CDP-XE320 and CDP-XE220) appears while checking the programme for side A and "TAPE B" (or \overline{B}) indication for the CDP-XE320 and CDP-XE220) appears while checking the programme for side B.

💡 When tracks, which aren't numerically consecutive on the disc, are programmed consecutively (i.e. 1, 3, 5 etc.)

A one-second access time blank is added between the tracks.

Recording a CD by Specifying Tape Length (Time Edit) (CDP-XE520 only)

You can have the player create a programme that will match the length of the tape. In this feature, the player creates a programme basically keeping the original order of the disc. However, the player may change the last track of each side to match the recording time to the tape length.

i.e. Side A: track number 1→2→3→4→8
Side B: track number 5→6→7→9→10

The programme may contain up to 24 tracks (a pause inserted between tracks is counted as one track). Note that tracks numbered over 24 cannot be programmed in this feature.

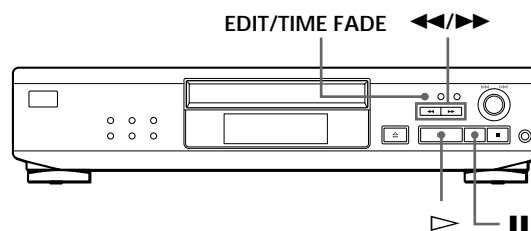

- 1 Press EDIT/TIME FADE before you start playing until "EDIT" appears and "TAPE A" flashes in the display.
- 2 Press ◀◀ or ▶▶ to specify the tape length. Each time you press these buttons, the display changes as shown below with the tape length of one side .

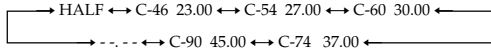

When you select "HALF"

The player divides the total playing time of the disc in half, keeping the original order.

Note that you cannot select "HALF" when the disc has more than 24 tracks.

- 3 Press EDIT/TIME FADE to have the player create the programme. The display shows the tracks to be recorded. "TAPE B" flashes in the display.
- 4 When you record on both sides of the tape, press EDIT/TIME FADE again. The player inserts a pause, then creates the programme for side B. The display shows the programmed tracks. When you record on one side of the tape or on a DAT or MD, skip this step.
- 5 Start recording on the deck and then press ▷ on the player. When you record on both sides of the tape, the player pauses at the end of the programme for side A.
- 6 When you record on side B, reverse the tape and press ▷ or || on the player to resume playing.

To cancel Time Edit

Press PLAY MODE.

When using the remote, press CONTINUE.

You can specify the tape length freely

You can set the tape length using ◀◀ AMS ▶▶.

Example: When the tape length of one side is 30 minutes and 15 seconds

- 1 To set the minutes, turn ◀◀ AMS ▶▶ until "30" appears in the display, then push ◀◀ AMS ▶▶.
- 2 To set the seconds, turn ◀◀ AMS ▶▶ until "15" appears in the display, then push ◀◀ AMS ▶▶.

When tracks, which aren't numerically consecutive on the disc, are programmed consecutively (i.e. 1, 3, 5 etc.)

A one-second access time blank is added between the tracks.

To check and change your programme

See page 13.

Fading In or Out

You can manually fade in or out to prevent tracks from starting or ending abruptly.

Note that you cannot use this effect when you use the DIGITAL OUT (OPTICAL) connector.

Fading in or out at the point you want (CDP-XE520 and CDP-XE320 only)

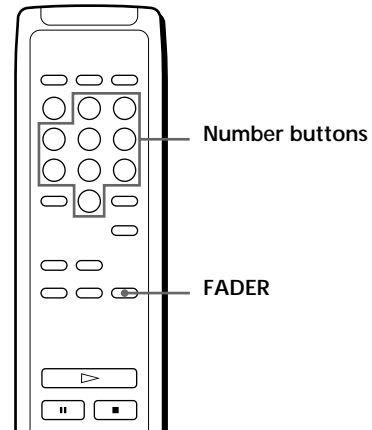

- CDP-XE520

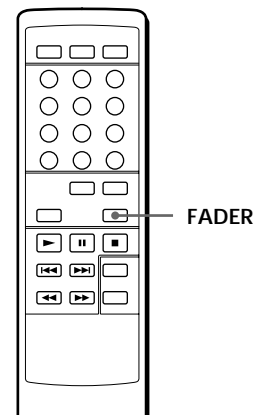

- CDP-XE320



(Continued)

To	Press FADER
Start play fading in	During pause. For the CDP-XE520, "FADE" flashes. For the CDP-XE320 and CDP-XE220, [FADE] lights up and the  indication flashes. Then play fades in.
End play fading out	When you want to start fading out. For the CDP-XE520, "FADE" flashes. For the CDP-XE320 and CDP-XE220, [FADE] lights up and the  indication flashes. Then play fades out and the player pauses.

Fading time lasts for 5 seconds. If you press FADER during Music Scan (page 10), fading time changes to 2 seconds (CDP-XE520 only).

Changing the fading time (CDP-XE520 only)



You can change the fading time from 2 to 10 seconds before fading in or out. If you don't change it, fading lasts for 5 seconds.

- 1 Before you start playing, press FADER.
- 2 Press the number buttons to specify the fading time.



Notes

- The fading time is reset to 5 seconds when you turn off the player.
- If you press FADER during Music Scan (page 10), fading time changes to 2 seconds.

Fading out at the specified time (Time Fade) (CDP-XE520 only)

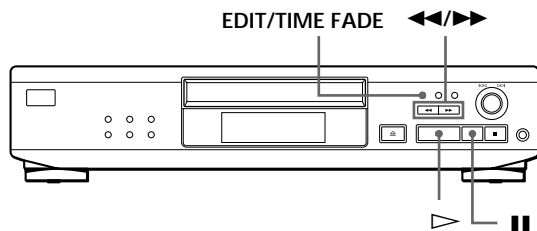
You can have the player fade out automatically by specifying the playing time. Once you set the time fade, it works twice, that is, the play fades out at the end of both sides of a tape.



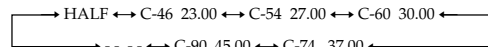

- 1 Press EDIT/TIME FADE repeatedly before you start playing until "T.FADE" and "TAPE A" appear in the display.
- 2 Press  or  to specify the playing time. Each time you press these buttons, the display changes as shown below with the tape length of one side.



When you select "HALF"

The player sets the playing time to a half of the total playing time.

- 3 Press  to start playing. At the specified time the play fades out and the player pauses. "TAPE B" appears in the display.
- 4 To record on side B, reverse the tape and press  or  on the player to resume playing. Again, the play fades out at the specified time.

To cancel Time Fade

Press EDIT/TIME FADE.



You can freely specify the playing time

See "You can specify the tape length freely" on page 15.



You can change discs during Time Fade



If the play ends before the specified fade-out time, (for example, when you record CD-singles on a tape) you can change the disc. The specified fade-out time is counted only during playing.



You can fade in to resume playing in Step 4

After you reverse the tape, press FADER on the remote.

Notes

- Time Fade will be cancelled if you press  or  during the operation.
- "HALF" does not appear when the disc has more than 24 tracks.

Adjusting the Recording Level (Peak Search)

The player locates the highest level among the tracks to be recorded to let you adjust the recording level before you start recording.

• CDP-XE520



PEAK SEARCH ■

• CDP-XE320 and CDP-XE220

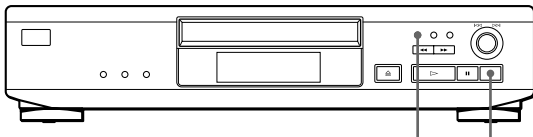

PEAK SEARCH ■

- 1** Before you start playing, press PEAK SEARCH. "PEAK" flashes in the display and the player starts scanning the disc searching for the highest peak level. After scanning all the tracks, the player repeats the portion with the highest peak level.
- 2** Adjust the recording level on the deck.
- 3** Press ■ on the player to stop Peak Search. "PEAK" disappears from the display.

Note

The portion with the highest level may differ every time you try the adjustment on the same disc. The difference is, however, so slight that you won't find any problem in adjusting the recording level precisely.

Notes on CDs

On handling CDs

- To keep the disc clean, handle the disc by its edge. Do not touch the surface.
- Do not stick paper or tape on the disc.

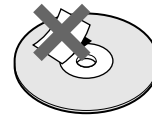
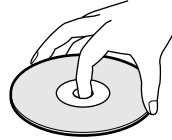

Not this way

- Do not expose the disc to direct sunlight or heat sources such as hot air ducts, nor leave it in a car parked in direct sunlight as there can be considerable rise in temperature inside the car.
- Do not use any commercially available stabilizer. If you do, the disc and the player may be damaged.
- After playing, store the disc in its case.

On cleaning

- Before playing, clean the disc with a cleaning cloth. Wipe the disc from the centre out.



- Do not use solvents such as benzene, thinner, commercially available cleaners or anti-static spray intended for vinyl LPs.

Troubleshooting

If you experience any of the following difficulties while using the player, use this troubleshooting guide to help you remedy the problem. Should any problem persist, consult your nearest Sony dealer.

There's no sound.

- ➔ Check that the player is connected securely.
- ➔ Make sure you operate the amplifier correctly.
- ➔ Adjust the output level with LINE OUT LEVEL +/- on the remote (CDP-XE520 and CDP-XE320 only).

The CD does not play.

- ➔ There's no CD inside the player. "- NO DISC -" (or "no dISC" for the CDP-XE320 and CDP-XE220) appears. Insert a CD.
- ➔ Place the CD with the label side up on the disc tray correctly.
- ➔ Clean the CD (see page 17).
- ➔ Moisture has condensed inside the player. Remove the disc and leave the player turned on for about an hour (see page 2).

The recording level has changed (CDP-XE520 and CDP-XE320 only).

- ➔ The recording level changes if you adjust the output level with LINE OUT LEVEL +/- on the remote during recording.

The remote does not function (CDP-XE520 and CDP-XE320 only).

- ➔ Remove the obstacles in the path of the remote and the player.
- ➔ Point the remote at the remote sensor  on the player.
- ➔ Replace all the batteries in the remote with new ones if they are weak.

Specifications

Compact disc player

Laser	Semiconductor laser ($\lambda = 780 \text{ nm}$) Emission duration: continuous
Laser output	Max 44.6 μW * * This output is the value measured at a distance of 200 mm from the objective lens surface on the Optical Pick-up block with 7 mm aperture.
Frequency response	2 Hz to 20 kHz $\pm 0.5 \text{ dB}$
Signal-to-noise ratio	More than 100 dB
Dynamic range	CDP-XE520: More than 98 dB CDP-XE320 and CDP-XE220: More than 92 dB
Harmonic distortion	CDP-XE520: Less than 0.0045% CDP-XE320 and CDP-XE220: Less than 0.005%
Channel separation	More than 95 dB

Outputs

	Jack type	Maximum output level	Load impedance
LINE OUT	Phono jacks	2 V (at 50 kilohms)	Over 10 kilohms
DIGITAL OUT (OPTICAL)	Optical output connector	-18 dBm	Wave length: 660 nm
PHONES (CDP-XE520 only)	Stereo phone jack	10 mW	32 ohms

General

Power requirements	220 V - 230 V AC, 50/60 Hz
Power consumption	CDP-XE520: 11 W CDP-XE320/XE220: 10 W
Dimensions (approx.) (w/h/d)	430 \times 95 \times 290 mm (17 \times 3 3/4 \times 11 1/2 in.) incl. projecting parts
Mass (approx.)	CDP-XE520: 3.2 kg (7 lbs 1 oz) CDP-XE320/XE220: 3.0 kg (6 lbs 10 oz)

Supplied accessories

- Audio cord (2 phono plugs - 2 phono plugs) (1)
- Remote commander (remote) (CDP-XE520 and CDP-XE320 only) (1)
- Sony SUM-3 (NS) batteries (CDP-XE520 and CDP-XE320 only) (2)

Design and specifications are subject to change without notice.

Index

A, B

- A↔B Repeat 11
- AMS 9
- Automatic Music Sensor. *See* AMS

C, D

- CD TEXT 8
- Connecting 4
- Continuous Play 6
- CONTROL A1 5

E

- Editing. *See* Recording

F, G

- Fading 15
- Time Fade 16

H, I, J, K

- Half disc (HALF) 15
- Handling CDs 17
- Hookups 4
- overview 4

L

- Locating
 - by monitoring 10
 - by observing the display 10
 - by scanning 10
 - directly 10
 - using AMS 10

M, N, O

- Music Scan 10

P, Q

- Peak Search 17
- Playback
 - Continuous Play 6
 - Programme Play 12
 - Repeat Play 10
 - Shuffle Play 11
- Programme 12
 - changing 13
 - checking 13
 - for recording 14
- Programme Edit 13

R

- Recording 14
 - a programme 14
 - using Time Edit 14
- Remaining time 7
- Remote control 4
- Repeating
 - all 10
 - a specific portion 11
 - the current track 10

S

- Scanning. *See* Music Scan
- Searching. *See* Locating
- Selecting the language 8
- Shuffle Play 11

T

- Time Edit 14
- Time Fade 16
- Total playing time 7
- Troubleshooting 18

U, V, W, X, Y, Z

- Unpacking 4

Names of controls

Buttons

- A – B 11
- CHECK 13
- CLEAR 13
- CONTINUE 11
- EDIT/TIME FADE 15, 16
- FADER 16
- LANGUAGE 9
- LINE OUT LEVEL +/- 5
- MUSIC SCAN 10
- Number 10
- ⊞ OPEN/CLOSE 6
- PEAK SEARCH 17
- PLAY MODE 11, 12
- PROGRAM 13
- REPEAT 10
- SHUFFLE 11
- TIME 7
- TIME/TEXT 7
- ▷ 6
- ⏏ 6
- 6
- ◀▶ 10
- ◀▶ 10
- >10 10

Switch

- I/⏻ 6

Connector

- DIGITAL OUT (OPTICAL) 5

Jacks

- LINE OUT 4
- PHONES 6

Others

- Disc tray 6
- Display 7
- ◀◀ AMS ▶▶ 6
- 📄 4

OSTRZEŻENIE

W celu uniknięcia niebezpieczeństwa pożaru lub porażenia prądem, nie należy poddawać urządzenia działaniu wilgoci lub deszczu. W celu uniknięcia niebezpieczeństwa porażenia prądem nie należy otwierać obudowy. Jedynie wykwalifikowany personel jest uprawniony do naprawy i serwisu.

Laser będący komponentem tego urządzenia jest w stanie emitować promienie przekraczające normy Klasy 1.

CLASS 1 LASER PRODUCT
LUOKAN 1 LASERLAITE
KLASS 1 LASERAPPARAT

Niniejsze urządzenie jest zaklasyfikowane jako produkt z CLASS 1 LASER (z laserem klasy 1). Oznakowanie CLASS 1 LASER PRODUCT znajduje się na zewnętrznej, tylnej stronie obudowy.

Środki ostrożności

Dotyczące bezpieczeństwa

- Ostrzeżenie — Manipulowanie przy sprzęcie instrumentami optycznymi, może być niebezpieczne dla wzroku.
- Jeżeli do wnętrza obudowy dostanie się stałe lub płynne ciało obce, należy sprzęt odłączyć od źródła zasilania i przed podjęciem dalszej eksploatacji, oddać do przeglądu przez odpowiednio wykwalifikowany personel.

Dotyczące źródeł zasilania

- Przed rozpoczęciem eksploatacji, należy upewnić się, że potrzebne napięcie robocze sprzętu jest identyczne z miejscowym napięciem sieci elektrycznej. Niezbędne napięcie robocze podano na tabliczce znamiennej, umieszczonej na tylnej ścianie odtwarzacza.
- Wyłączony sprzęt, nie jest odłączony od źródła zasilania (sieć elektryczna) dopóki przewód zasilania jest podłączony do gniazdka ściennego prądu AC.
- Przed dłuższą przerwą w eksploatacji sprzętu, należy pamiętać o odłączeniu odtwarzacza od sieci elektrycznej. Przewód zasilania prądem AC (sieć elektryczna) odłącza się przez wyciągnięcie wtyczki; nigdy nie ciągnąć za sam kabel.
- Wymianę przewodu zasilania prądem AC zlecać wyłącznie fachowcom punktów serwisowych.

Dotyczące umiejscowienia sprzętu

- Sprzęt należy ustawić w miejscu zapewniającym odpowiednią wentylację, zapobiegającą narastaniu ciepła wewnątrz urządzenia.
- Nie ustawiać sprzętu na miękkich powierzchniach, takich jak np. dywan, powodujących zablokowanie otworów wentylacyjnych dolnej powierzchni sprzętu.
- Nie ustawiać sprzętu w pobliżu źródeł ciepła, lub w miejscach narażonych na bezpośrednie działanie promieni słonecznych, nadmiernych ilości kurzu lub wstrząsy mechaniczne.

Dotyczące działania sprzętu

- Przeniesienie sprzętu bezpośrednio z zimnego do ciepłego pomieszczenia, lub ustawienie go w wilgotnym pomieszczeniu, może spowodować kondensację wilgoci na powierzchni soczewki, umieszczonej wewnątrz odtwarzacza. W takim wypadku, funkcjonowanie sprzętu może być nieprawidłowe. Należy wówczas usunąć dysk CD z odtwarzacza i włączony sprzęt pozostawić na około godzinę, aby wilgoć mogła wyparować.

Dotyczące regulacji poziomu głośności

- Słuchając odcinka o niskim poziomie dźwiękowych sygnałów wejściowych lub odcinka bez zapisu sygnałów wejściowych, nie należy zwiększać poziomu głośności. W przeciwnym wypadku można spowodować uszkodzenie głośników w momencie odtworzenia odcinka o szczytowym poziomie dźwięku.

Dotyczące czyszczenia

- Obudowę, panel oraz kontrolki proszę czyścić przy pomocy miękkiej ściereczki, lekko zwilżonej w roztworze łagodnego detergentu. Nie należy używać gąbek szorujących, proszków do czyszczenia, lub rozpuszczalników zawierających alkohol lub benzynę.

W przypadku ewentualnych pytań lub niejasności dotyczących nabytego odtwarzacza, prosimy o skontaktowanie się z najbliższym punktem obsługi lub sprzedaży sprzętu Sony.

Witamy!

Dziękujemy za nabycie Odtwarzacza Płyt Kompaktowych marki Sony. Przed rozpoczęciem eksploatacji sprzętu, prosimy o dokładne przeczytanie instrukcji obsługi i zachowanie podręcznika do ewentualnego, przyszłego wglądu.

Na temat podręcznika

Instrukcje zawarte w tym podręczniku dotyczą modeli CDP-XE520, CDP-XE320 oraz CDP-XE220. Do celów ilustracyjnych wykorzystano tu model CDP-XE520. Wszelkie różnice operacyjne zostały wyraźnie zaznaczone w tekście, na przykład "tylko dla CDP-XE520".

Uzgodnienia

- Instrukcje zawarte w tym podręczniku stanowią opis kontrolki nabytego odbiornika. To samo zastosowanie mają również odpowiednie kontrolki pilota zdalnego sterowania, pod warunkiem, że posiadają identyczne lub podobne nazwy.
- W podręczniku posłużono się następującymi piktogramami:



Informuje, że daną czynność można wykonać korzystając z pilota zdalnego sterowania. (Zaznaczamy, że model CDP-XE220 nie wykonuje operacji oznaczonych tym piktogramem.)



informuje o wskazówkach i poradach ułatwiających niektóre czynności.

SPIS TREŚCI

Przygotowania wstępne

Rozpakowanie	4
Montaż Zestawu	4

Odtwarzanie Dysku Kompaktowego CD

6

Odtwarzanie Dysków Kompaktowych CD

Korzystanie z wyświetlacza	7
Zlokalizowanie Poszczególnych Tytułów lub Poszczególnych Pozycji Nagrania	9
Powtórne Odtwarzanie Tytułów	10
Odtwarzanie w Przypadkowej Kolejności (Shuffle Play)	11
Przygotowanie Indywidualnego Programu (Programme Play)	12

Wykonywanie Nagrań z Dysków CD

Nagrywanie Indywidualnego Programu	14
Wykonywanie Nagrania z Dysku Dopasowanego do Długości Taśmy (tryb Time Edit) (tylko dla CDP-XE520)	14
Wzmacnianie lub Wyciszanie Sygnału	15
Regulacja Poziomu Nagrywania (Peak Search)	17

Informacje Dodatkowe

Uwagi dotyczące dysków CD	17
Usuwanie usterek	18
Dane techniczne	18

Indeks

Indeks	19
--------------	----

Rozpakowanie

Proszę sprawdzić otrzymanie następującego osprzętu:

- Przewód łączeniowy sygnałów dźwiękowych (1)
- Pilot zdalnego sterowania (pilot) (tylko dla CDP-XE520 i CDP-XE320) (1)
- Baterie Sony SUM-3 (NS) (tylko dla CDP-XE520 i CDP-XE320) (2)

Wkładanie baterii do pilota (tylko dla CDP-XE520 i CDP-XE320)

Pracą odtwarzacza można sterować przy pomocy dostarczonego ze sprzętem pilota.

Proszę włożyć dwie baterie rozmiaru AA (R6), zwracając uwagę na właściwą biegunowość + i – baterii. Używając pilota, skierować czujnik zdalnego sterowania na czujnik  odtwarzacza.

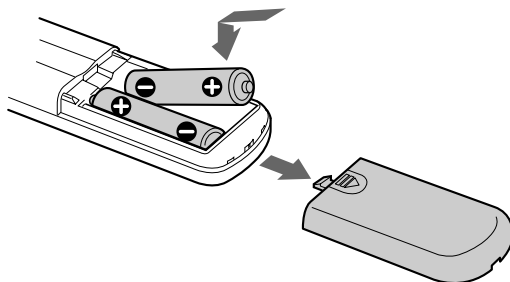

Kiedy należy wymienić baterie

Przy normalnej eksploatacji, baterie powinny wystarczyć na około sześć miesięcy. W momencie, kiedy pilot przestaje sterować pracą odtwarzacza, należy baterie zastąpić nowymi.

Uwagi

- Nie pozostawiać pilota w pobliżu źródeł wysokiej temperatury lub w miejscach wilgotnych.
- Przy wymianie baterii, zwrócić szczególną uwagę aby do wnętrza pilota nie dostały się ciała obce.
- Nie narażać czujnika pilota na bezpośrednie działanie promieni słonecznych lub źródeł ostrego światła. Może to ujemnie wpłynąć na prawidłowe funkcjonowanie osprzętu.
- Przed dłuższą przerwą w eksploatacji proszę usunąć baterie, celem uniknięcia uszkodzenia pilota przez wyciek elektrolitu i wynikającą z tego korozję.

Montaż Zestawu

Zarys

Ta część zawiera opis podłączenia odtwarzacza dysków CD do wzmacniacza. Proszę się upewnić, że przed rozpoczęciem podłączeń wyłączono zasilanie poszczególnych komponentów zestawu.

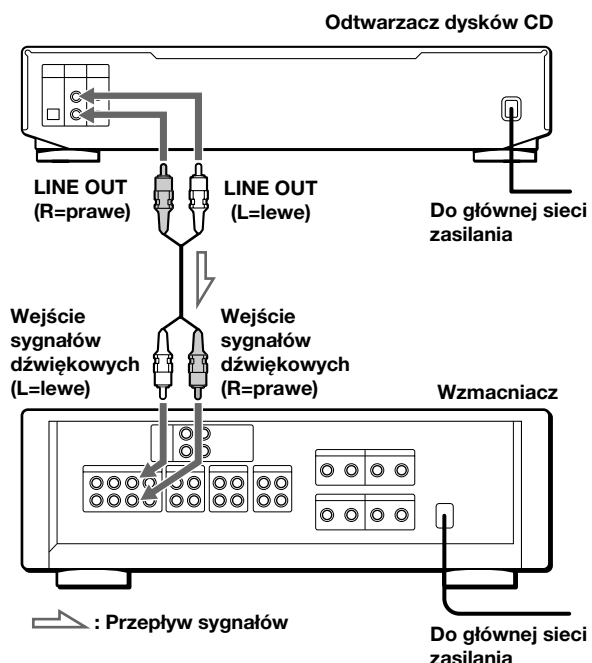

Jakie kable będą potrzebne?

Przewód sygnałów dźwiękowych (dostarczony) (1)

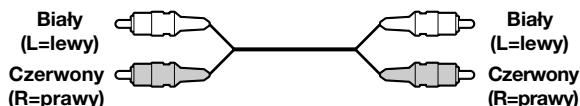

Podłączenia

Podłączając przewód sygnałów dźwiękowych, proszę zwrócić uwagę na dopasowanie kolorowo oznaczonych kabli do odpowiednich gniazdek komponentów: Czerwony (prawy) do Czerwonego i Biały (lewy) do Białego. Ważne jest staranne wykonanie podłączeń aby uniknąć późniejszych przydźwięków i szumów sieciowych.

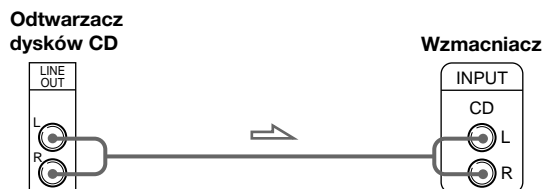

💡 Poziom sygnałów wyjściowych do wzmacniacza można odpowiednio naregulować (tylko dla CDP-XE520 i CDP-XE320)

Na pilocie proszę nacisnąć przycisk LINE OUT LEVEL +/-.
Poziom wyjściowy można zredukować maksymalnie do poziomu -20dB.

Po zredukowaniu poziomu wyjściowego, na wyświetlaczu ukazuje się wskaźnik "FADE" (lub wskaźnik  w przypadku modelu CDP-XE320).

Po wyłączeniu odtwarzacza, poziom wyjściowy powraca automatycznie na maksymalny nastaw.

• Podłączenie posiadanego komponentu cyfrowego, takiego jak cyfrowy wzmacniacz, konwerter Cyfrowo/Analogowy (D/A), komponent DAT lub odtwarzacz Mini Dysków (MD)

Komponent proszę podłączyć poprzez optyczne gniazdko wyjściowe DIGITAL OUT (OPTICAL), korzystając z kabla optycznego (nie dostarczony). Proszę zdjąć osłonę i podłączyć kabel optyczny.

Zaznaczamy, że w takim wypadku, nie można korzystać z następujących funkcji:

- Wzmacnianie lub Wyciszenie Sygnału (patrz strona 15)
- Time Fade (patrz strona 16)
- Regulacji wyjściowego poziomu sygnałów przyciskami pilota LINE OUT LEVEL +/- (patrz powyżej)

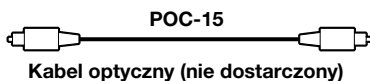

Odtwarzacz dysków CD



Komponent cyfrowy

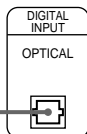

Uwaga

Podłączenie poprzez gniazdko wyjściowe DIGITAL OUT (OPTICAL), może spowodować wystąpienie szumów przy odtwarzaniu niemuzycznego oprogramowania CD, takiego jak na przykład CD-ROM.

💡 Podłączenie komponentu Sony, wyposażonego w gniazdko CONTROL A1 (tylko dla CDP-XE520)

Komponent proszę podłączyć poprzez gniazdko CONTROL A1. Operacje systemów dźwiękowych, składających się z odrębnych komponentów Sony można znacznie ułatwić. Szczegóły proszę sprawdzić w dodatkowych instrukcjach "S-Link™/CONTROL-A1 Control System".

Podłączanie przewodu zasilającego

Przewód zasilający proszę podłączyć do gniazdka ściennego.

Jaki powinien być mój następny krok?

Odtwarzacz jest teraz gotowy do użytku.

W przypadku braku doświadczenia z odtwarzaniem dysków CD, prosimy o sprawdzenie szczegółów w dziale zatytułowanym "Odtwarzanie Dysku Kompaktowego CD" na stronie 6.

Następnie proszę przejść do kolejnych rozdziałów celem zapoznania się z pozostałymi funkcjami sprzętu.

Odtwarzanie Dysku Kompaktowego CD

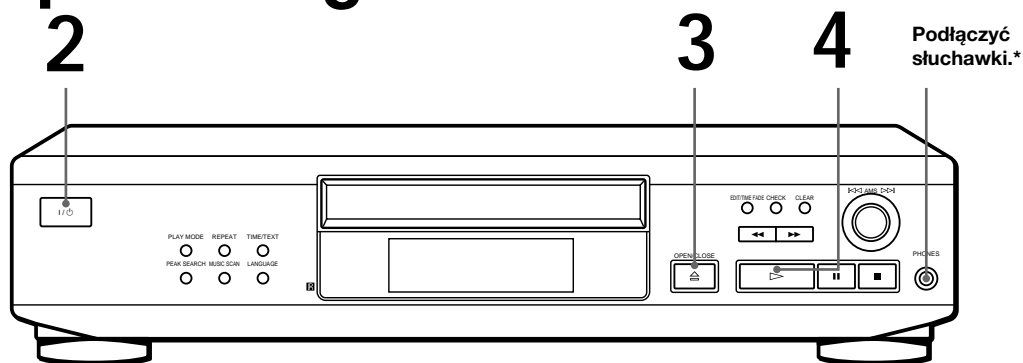



*Tylko dla CDP-XE520

- Szczegóły dotyczące podłączenia podano na stronach od 4 – 5.

💡 Po umieszczeniu dysku CD w szufladce, proszę włączyć odtwarzacz

Odtwarzanie można rozpocząć automatycznie od początku dysku CD. Podłączenie dostępnego w handlu timera umożliwia rozpoczęcie odtwarzania dysku CD w dowolnym momencie.

💡 Przyciskami pilota LINE OUT LEVEL +/- można regulować poziom sygnałów wyjściowych (tylko dla CDP-XE520 i CDP-XE320) 

💡 Poziomem głośności słuchawek można sterować przy pomocy pilota (tylko dla CDP-XE520) 

Słuchawki proszę podłączyć do gniazdka PHONES a poziom głośności sterować pilotem, przy pomocy przycisków LINE OUT LEVEL +/-.

1 Aby słuchać dźwięku odtwarzanego na tym sprzęcie, proszę włączyć wzmacniacz i wybrać pozycję odtwarzacza dysków CD.

2 Proszę nacisnąć przycisk I/⏻ aby włączyć odtwarzacz.

3 Proszę nacisnąć  OPEN/CLOSE i umieścić dysk CD w przeznaczony do tego celu szufladce.

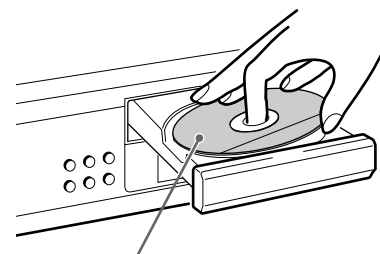









Stroną z etykietką, skierowaną ku górze

4 Proszę nacisnąć . Szufladka na dyski zamyka się i każdy z tytułów dysku zostaje jednokrotnie odtworzony (odtwarzanie ciągłe = Continuous Play). Poziom głośności proszę wyregulować na wzmacniaczu.

Aby zakończyć odtwarzanie

Proszę nacisnąć .

Aby uaktywnić	Należy
Pauzę w odtwarzaniu	Nacisnąć 
Ponowne odtwarzanie po pauzie	Nacisnąć  lub 
Przejdzie do następnego tytułu	Przekręcić kontrolkę  AMS  w kierunku zgodnym z kierunkiem wskazówek zegara
Powrót do poprzedniego tytułu	Przekręcić kontrolkę  AMS  w kierunku przeciwnym kierunkowi wskazówek zegara
Zakończenie odtwarzania i usunięcie dysku CD	Nacisnąć  OPEN/CLOSE

Korzystanie z wyświetlacza

Wyświetlacz umożliwia sprawdzenie informacji dotyczących dysku CD.

• CDP-XE520

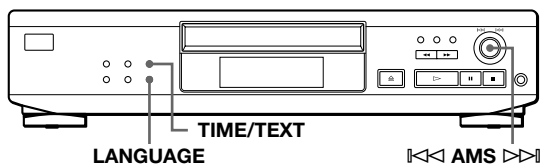

• CDP-XE320 i CDP-XE220

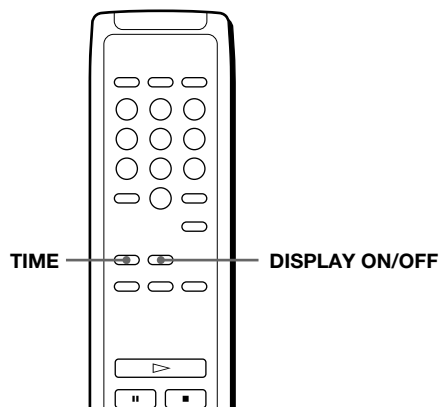
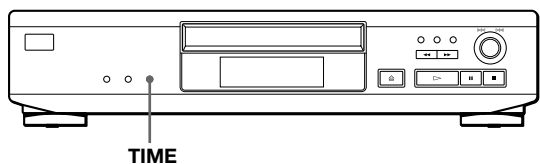

Wyświetlanie wskaźników informacyjnych podczas odtwarzania dysku

Podczas odtwarzania dysku, na wyświetlaczu widoczne są wskaźniki sygnalizujące numer aktualnie odtwarzanego tytułu, numer indeksacyjny (tylko dla CDP-XE520), czas odtwarzania oraz kalendarz muzyczny.

• CDP-XE520

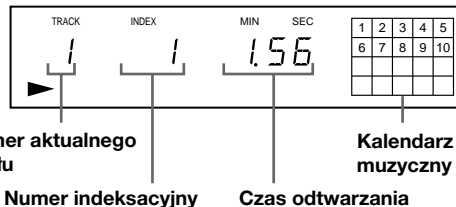

Numer aktualnego tytułu

Numer indeksacyjny

Czas odtwarzania

Kalendarz muzyczny

• CDP-XE320 i CDP-XE220

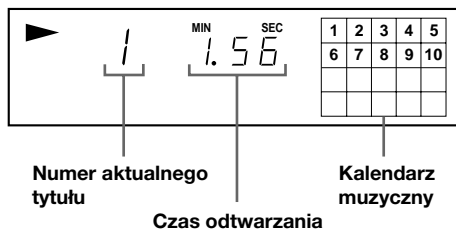

Numer aktualnego tytułu

Czas odtwarzania

Kalendarz muzyczny

Z kalendarza muzycznego, po odtworzeniu tytułu, kolejno znikają wskaźniki numerów tytułów.

Sprawdzanie pozostałego czasu odtwarzania

Każdorazowe naciśnięcie przycisku TIME/TEXT (lub TIME na pilocie oraz dla modeli CDP-XE320 i CDP-XE220) podczas odtwarzania dysku, zmienia kolejność wyświetlania wskaźników.

Sprawdzanie ogólnej ilości tytułów na dysku oraz czasu ich odtwarzania

Przed rozpoczęciem odtwarzania, proszę nacisnąć TIME/TEXT (lub TIME na pilocie oraz dla modeli CDP-XE320 i CDP-XE220).

Wskaźniki na wyświetlaczu informują o ilości tytułów, czasie odtwarzania oraz o danych kalendarza muzycznego.

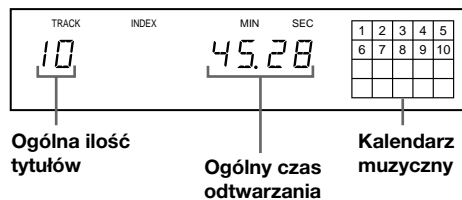

Ogólna ilość tytułów

Ogólny czas odtwarzania

Kalendarz muzyczny

W trybie odtwarzania w przypadkowej kolejności (Shuffle Play) (na wyświetlaczu sygnalizowany przez wskaźnik "SHUFFLE"; patrz strona 11), dodawana jest jedna sekunda na przejścia pomiędzy odtwarzanymi tytułami. Ta nadwyżka czasu jest automatycznie dodawana do całkowitego czasu odtwarzania, sygnalizowanego na wyświetlaczu.

Powyższa informacja zostaje również wyświetlona po naciśnięciu przycisku OPEN/CLOSE, powodującego zamknięcie szufladki na dyski.

Czas odtwarzania aktualnego tytułu

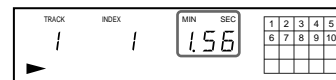

Proszę nacisnąć

Pozostały czas odtwarzania aktualnego tytułu

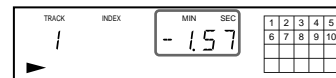

Jeżeli numer tytułu jest wyższy od 24 (lub 68 w przypadku modeli CDP-XE320 i CDP-XE220), zamiast pozostałego czasu odtwarzania, zostaje wyświetlony wskaźnik "--. --".

Proszę nacisnąć

Pozostały czas odtwarzania dysku

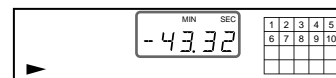

W przypadku gdy pozostały czas odtwarzania w trybie Programme Play przekracza 100 minut lub jeżeli na dysku znajduje się więcej niż 24 nagrania (lub 68 dla modeli CDP-XE320 i CDP-XE220), zamiast wskaźnika pozostałego czasu odtwarzania, zostanie wyświetlony wskaźnik "--. --".

Proszę nacisnąć

Sprawdzanie informacji zapisanych na dyskach CD TEXT (tylko dla CDP-XE520)

Dyski CD TEXT zawierają informacje takie jak tytuł dysku lub nazwisko wykonawcy, zakodowane w wolnych przestrzeniach zapisu, są to informacje których brak na zwyczajnych dyskach. Informacje dysków CD TEXT zostają podane na wyświetlaczu i umożliwiają sprawdzenie danych dotyczących aktualnie odtwarzanego dysku takich jak jego tytuł, nazwisko wykonawcy oraz tytuł aktualnie odtwarzanego nagrania. Odczytanie przez sprzęt typu dysku CD TEXT, powoduje wyświetlenie wskaźnika "CD TEXT". Jeżeli dysk CD TEXT posiada zdolność wielojęzyczną, zostają wyświetlone wskaźniki "CD TEXT" oraz "MULTI". Aby sprawdzić wyżej wymienione informacje w innej wersji językowej, proszę szukać szczegółów w części zatytułowanej "Sprawdzanie informacji zapisanych na dyskach CD-TEXT w innych wersjach językowych" na stronie 8. Każdorazowe naciśnięcie przycisku TIME/TEXT (lub TIME na pilocie), następująco zmienia kolejność wyświetlania wskaźników.

- Przed rozpoczęciem odtwarzania

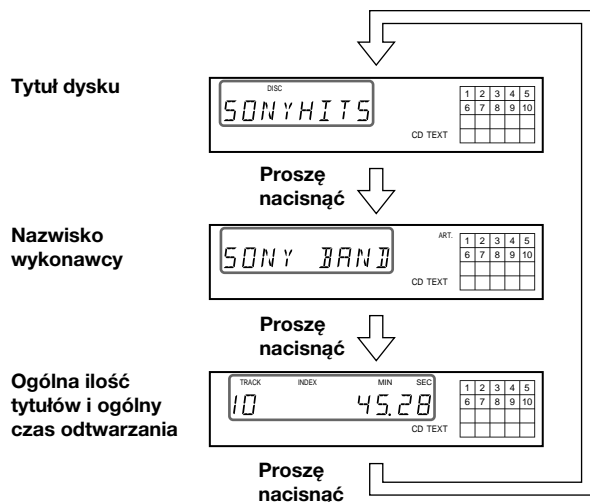

- Podczas odtwarzania dysku

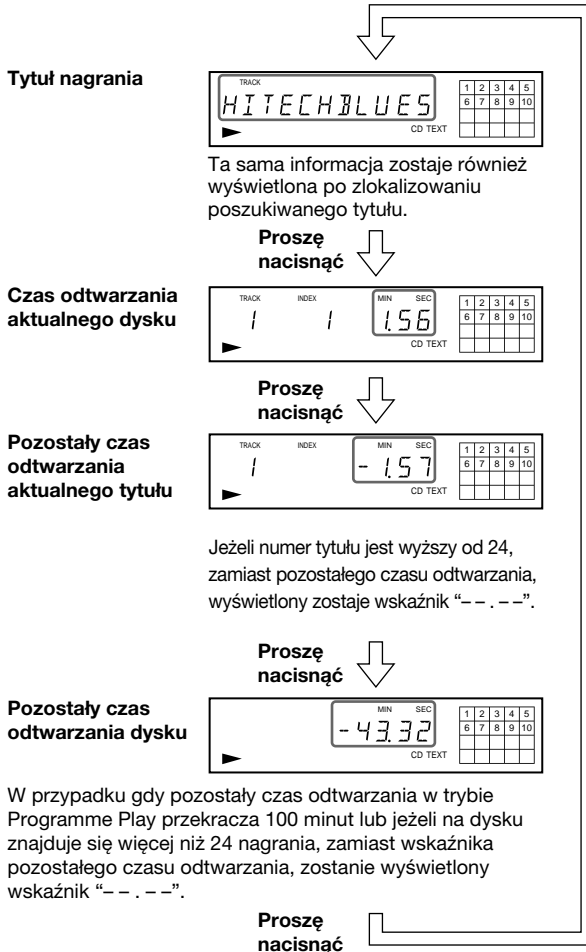

W przypadku gdy pozostały czas odtwarzania w trybie Programme Play przekracza 100 minut lub jeżeli na dysku znajduje się więcej niż 24 nagrania, zamiast wskaźnika pozostałego czasu odtwarzania, zostanie wyświetlony wskaźnik "--. --".

Jeżeli tytuł lub nazwisko składa się z więcej jak 12 znaków, pierwsza grupa 12 znaków zostaje podświetlona po szybkim wyświetleniu migawkowym całej informacji.

Uwagi

- Ilość wyświetlonych znaków zależy od typu dysku.
- Spośród informacji zapisanych na dyskach CD TEXT, nabyty odtwarzacz wyświetla wyłącznie tytułu dysku, tytuły nagrań oraz nazwisko wykonawcy. Ewentualne dalsze informacje nie zostaną wyświetlone.

Sprawdzanie informacji zapisanych na dyskach CD TEXT w innych wersjach językowych (tylko dla CDP-XE520)

Wersję językową dla wyświetlanych wskaźników informacyjnych można zmienić, jeżeli posiadany dysk typu CD TEXT posiada zdolność wielojęzyczną. Po odczytaniu przez sprzęt dysku typu CD TEXT, aktualnie używana wersja językowa dla operacji sprzętu zostanie wyświetlona po ukazaniu się wskaźników "CD TEXT" oraz "MULTI".

Jeżeli sprzęt nie odczyta wersji językowej zakodowanej na dysku CD TEXT, ukaże się wskaźnik informacyjny "<OTHER LANG>".

- 1 Przed odtworzeniem dysku CD TEXT, proszę nacisnąć przycisk LANGUAGE. Wyświetlone zostają wskaźnik "SELECT LANG" oraz aktualna wersja językowa dla operacji sprzętu.
- 2 Proszę przekręcać kontrolkę **AMS** do ukazania się wskaźnika wybranego języka.
- 3 Proszę wcisnąć kontrolkę **AMS** aby wybrać preferowaną wersję językową. Przez moment widoczny jest wskaźnik "READING TEXT", następnie zostaje wyświetlony wskaźnik wybranej wersji językowej.
- 4 Proszę kilkakrotnie naciskać przycisk TIME/TEXT (lub TIME na pilocie) do wyświetlenia poszukiwanej informacji (patrz strona 8).

Uwagi

- Jeżeli dysk typu CD TEXT nie posiada zdolności innych wersji językowych, po naciśnięciu przycisku LANGUAGE, ukazuje się wskaźnik "CAN'T SELECT".
- Naciśnięcie przycisku LANGUAGE podczas odtwarzania dysku typu CD TEXT, powoduje chwilowe wyświetlenie aktualnie używanej, operacyjnej wersji językowej.
- Wybrana wersja językowa pozostaje aktywna do wyłączenia zasilania sprzętu.

Wyłączanie wyświetlonych wskaźników (tylko dla CDP-XE520)

Każdorazowe naciśnięcie przycisku DISPLAY ON/OFF na pilocie podczas odtwarzania dysku, powoduje na zmianę wyłączenie i włączenie wskaźników wyświetlacza. Przerwanie lub zakończenie odtwarzania przy wyłączonym wyświetlaczu, powoduje jego ponowne włączenie. Wznowienie odtwarzania ponownie wyłącza funkcję wyświetlania. Przed rozpoczęciem odtwarzania lecz po naciśnięciu przycisku DISPLAY ON/OFF celem wyłączenia funkcji wyświetlania, ukazuje się wskaźnik "DISPLAY OFF", natomiast po naciśnięciu przycisku, celem włączenia funkcji wyświetlania, ukazuje się wskaźnik "DISPLAY ON".

Zlokalizowanie Poszczególnych Tytułów lub Poszczególnych Pozycji Nagrania

Przycisk AMS (Automatyczny Sensor Muzyki) na odtwarzaczu lub przyciski numeryczne pilota (dla modeli CDP-XE520 i CDP-XE320), ułatwiają szybkie zlokalizowanie dowolnego tytułu, podczas odtwarzania dysku. Podczas odtwarzania dysku, można tym sposobem odnaleźć również dowolną pozycję na nagraniu.

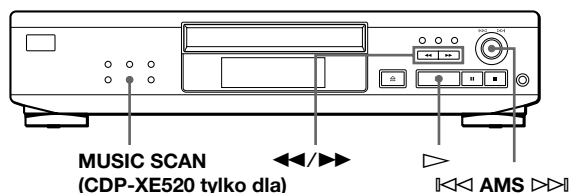

• CDP-XE520

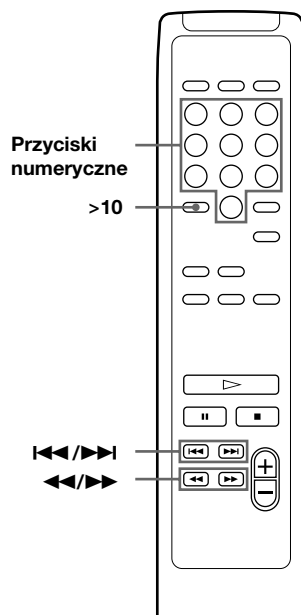

• CDP-XE320

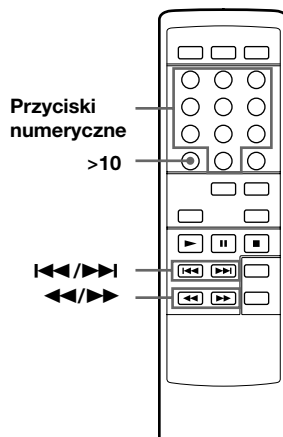

(Ciąg dalszy)

Aby zlokalizować	Należy
Następny tytuł lub kolejne tytuły	Przekręcić kontrolkę ◀◀ AMS ▶▶ w kierunku zgodnym z kierunkiem wskazówek zegara, do momentu odnalezienia poszukiwanego tytułu. Korzystając z pilota, proszę kilkakrotnie nacisnąć przycisk ▶▶ do momentu zlokalizowania poszukiwanego tytułu (tylko dla CDP-XE520 i CDP-XE320).
Aktualny tytuł lub poprzednie tytuły	Przekręcić kontrolkę ◀◀ AMS ▶▶ w kierunku przeciwnym kierunkowi wskazówek zegara do momentu zlokalizowania poszukiwanego tytułu. Korzystając z pilota, proszę kilkakrotnie nacisnąć przycisk ◀◀ do momentu zlokalizowania poszukiwanego tytułu (tylko dla CDP-XE520 i CDP-XE320).
Poszczególne tytuły bezpośrednio	Proszę przekręcać kontrolkę ◀◀ AMS ▶▶ w kierunku przeciwnym kierunkowi wskazówek zegara do zlokalizowania poszukiwanego numeru nagrania. Korzystając z pilota, proszę nacisnąć odpowiedni przycisk numeryczny (tylko dla CDP-XE520 i CDP-XE320).
Przez 10-sekundowe, migawkowe przeszukiwanie każdego z tytułów osobno (Music Scan) (tylko dla CDP-XE520)	Proszę nacisnąć przycisk MUSIC SCAN. Po odnalezieniu poszukiwanego tytułu, nacisnąć ▶ aby rozpocząć odtwarzanie.
Odpowiednie miejsce podczas sprawdzania dźwięku	Nacisnąć ▶▶ (do przodu) lub ◀◀ (wstecz) i przytrzymać do momentu zlokalizowania właściwego miejsca.
Szybko odpowiednio miejsce przez obserwowanie wyświetlacza w trybie paazy	Nacisnąć ▶▶ (do przodu) lub ◀◀ (wstecz) i przytrzymać do momentu zlokalizowania właściwego miejsca. Podczas tej operacji, dźwięk zostaje wyłączony.

Bezpośrednie lokalizowanie numeru tytułu powyżej numeru 10 (tylko dla CDP-XE520 i CDP-XE320)

W pierwszej kolejności proszę nacisnąć >10, następnie korespondujące przyciski numeryczne. Do wprowadzenia "0", proszę nacisnąć przycisk 10.

Przykład: Aby odtworzyć tytuł o numerze 30

Proszę nacisnąć >10 w pierwszej kolejności, następnie 3 oraz 10.

Przedłużenie czasu odtwarzania w trybie przeszukiwania Music Scan (tylko dla CDP-XE520)

Proszę kilkakrotnie nacisnąć MUSIC SCAN do wyświetlenia właściwego wskaźnika czasu (10, 20 lub 30). Każdorazowe naciśnięcie przycisku, powoduje cykliczne wyświetlanie wskaźników czasu.

Uwaga

Wyświetlenie wskaźnika "- OVER -" (lub "⌂" w przypadku modeli CDP-XE320 i CDP-XE220), oznacza zakończenie odtwarzania dysku podczas wybierania nastawu **▶▶**. Proszę nacisnąć **◀◀** lub przekręcić kontrolkę **◀◀ AMS ▶▶** w kierunku przeciwnym kierunkowi wskazówek zegara celem cofnięcia.

Powtórne Odtwarzanie Tytułów

Powtórne odtwarzanie tytułów można włączyć w dowolnym trybie odtwarzania.

• CDP-XE520

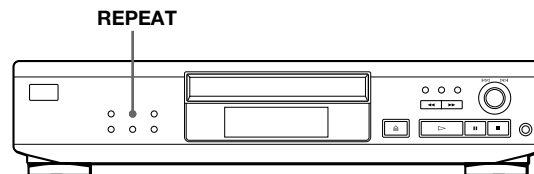

• CDP-XE320 i CDP-XE220

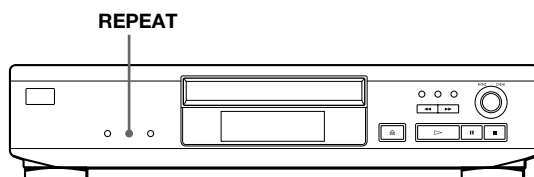

Podczas odtwarzania dysku, proszę nacisnąć przycisk REPEAT.

Na wyświetlaczu ukazuje się wskaźnik "REPEAT".

Odtwarzanie tytułów można uaktywnić w następujących trybach pracy:

Rozpoczynając odtwarzanie dysku	Powtórzone zostają
Odtwarzanie ciągłe (strona 6)	Wszystkie tytuły
Odtwarzanie w przypadkowej kolejności Shuffle Play (strona 11)	Wszystkie tytuły w przypadkowej kolejności
Odtwarzanie programu Programme Play (strona 12)	Ten sam program

Wyłączenie trybu powtórnego odtwarzania

Proszę dwukrotnie nacisnąć przycisk REPEAT.

Powtórzenie aktualnie odtwarzanego tytułu (Repeat 1)

Umożliwia powtórzenie wyłącznie aktualnie odtwarzanego tytułu, w dowolnym trybie pracy.

Podczas odtwarzania wybranego tytułu, proszę kilkakrotnie nacisnąć przycisk REPEAT do wyświetlenia wskaźnika "REPEAT 1"

Wyłączenie trybu Repeat 1

Nacisnąć REPEAT.

Powtórzenie wybranego fragmentu nagrania (A↔B Repeat) (tylko dla CDP-XE520)

Wybrany fragment nagrania można kilkakrotnie odtworzyć. Z tego trybu pracy można korzystać chcąc na przykład zapamiętać lyric odtwarzanego utworu. Zaznacza się, że fragmentu składającego się z dwóch tytułów nie można powtórzyć.

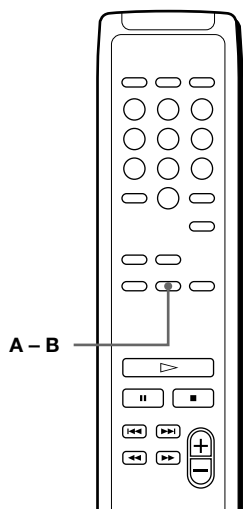

- 1 Podczas odtwarzania dysku, proszę na pilocie nacisnąć A - B w momencie zlokalizowania miejsca rozpoczęcia powtórnego odtwarzania (punkt A). Część "A-" wskaźnika "REPEAT A-" miga na wyświetlaczu.
- 2 Po zakończeniu wybranego fragmentu (punkt B), proszę ponownie nacisnąć A - B. Ukazuje się wskaźnik "REPEAT A-B". Wybrany fragment zostaje powtórnie odtworzony.

Wyłączenie trybu A↔B Repeat

Proszę nacisnąć REPEAT.

Nastawianie nowego miejsca rozpoczęcia

Umożliwia przesunięcie trybu powtórnego odtwarzania wybranego fragmentu przez zmianę punktu rozpoczęcia.

- 1 Proszę nacisnąć A - B w trybie powtórnego odtwarzania wybranego fragmentu. Punkt końcowy B staje się punktem początkowym A. Na wyświetlaczu miga część "A-" wskaźnika "REPEAT A-".
- 2 Po osiągnięciu końcowego punktu (punkt B), proszę ponownie nacisnąć A - B. Ukazuje się wskaźnik "REPEAT A-B". Fragment pomiędzy nowymi punktami rozpoczęcia i zakończenia odtwarzania zostanie powtórzony.





Ponowny start od punktu rozpoczęcia A

Proszę nacisnąć  podczas pracy w trybie A ↔ B Repeat.

Odtwarzanie w Przypadkowej Kolejności (Shuffle Play)

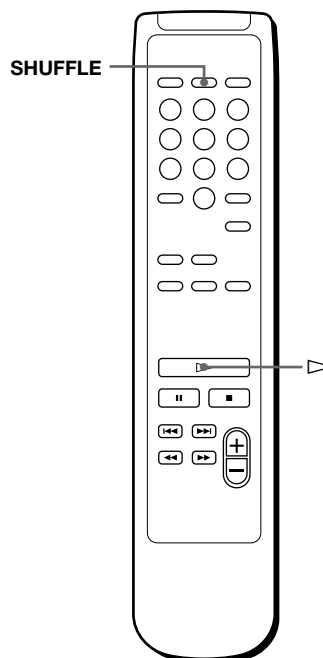
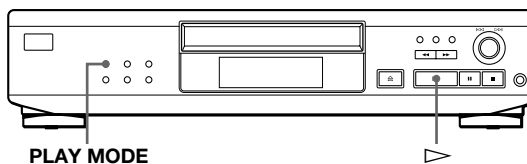
Możliwość "wymieszania" i odtworzenia tytułów w przypadkowej kolejności.



- 1 Proszę kilkakrotnie naciskać PLAY MODE do wyświetlenia wskaźnika "SHUFFLE". Korzystając z pilota, proszę nacisnąć przycisk SHUFFLE (tylko dla CDP-XE520 i CDP-XE320).
- 2 Nacisnąć przycisk  aby rozpocząć odtwarzanie w przypadkowej kolejności - Shuffle Play. Wskaźnik  zostaje wyświetlony w czasie kiedy następuje "mieszanie" tytułów.

Wyłączenie trybu Shuffle Play

Proszę dwukrotnie nacisnąć PLAY MODE.

Korzystając z pilota, proszę nacisnąć CONTINUE (tylko dla CDP-XE520 i CDP-XE320).



Tryb pracy "Shuffle" można włączyć podczas odtwarzania

Proszę kilkakrotnie nacisnąć PLAY MODE do wyświetlenia wskaźnika "SHUFFLE". Korzystając z pilota, proszę nacisnąć SHUFFLE (tylko dla CDP-XE520 i CDP-XE320). Tryb odtwarzania w przypadkowej kolejności - Shuffle Play - rozpoczyna się od aktualnie odtwarzanego tytułu.

Przygotowanie Indywidualnego Programu (Programme Play)

Możliwość zaprogramowania kolejności odtwarzania tytułów dysku i stworzenia własnego programu. Zaprogramować można odtworzenie maksymalnie 24 tytułów.

• CDP-XE520

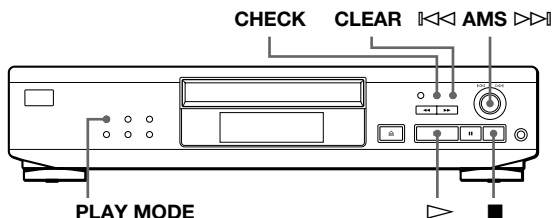

• CDP-XE320 i CDP-XE220

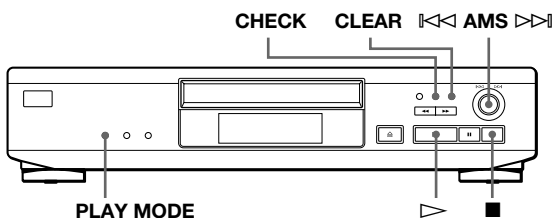

Przygotowanie programu na odtwarzaczu

- 1 Przed rozpoczęciem odtwarzania, proszę kilkakrotnie naciskać PLAY MODE do wyświetlenia wskaźnika "PROGRAM".
- 2 Przekręcić kontrolkę $\lll \lll \text{AMS} \ggg \ggg$ do momentu ukazania się wskaźnika numerycznego wybranego tytułu.

• CDP-XE520

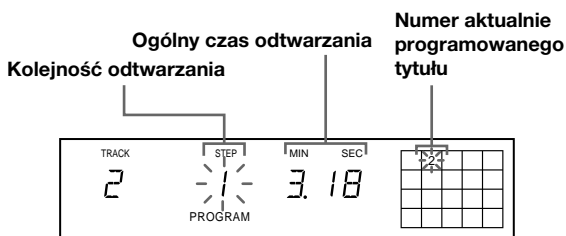

• CDP-XE320 i CDP-XE220

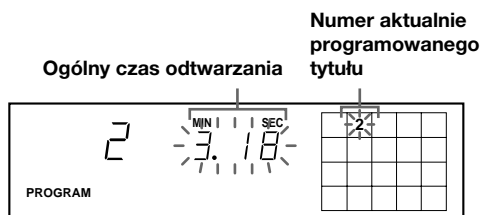

- 3 Wcisnąć kontrolkę $\lll \lll \text{AMS} \ggg \ggg$ celem wybrania tytułu.

• CDP-XE520

Ostatni w kolejności zaprogramowany tytuł | Kolejność odtwarzania | Ogólny czas odtwarzania

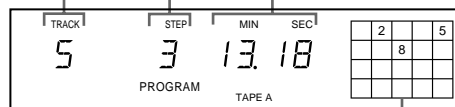

Zaprogramowane tytuły

• CDP-XE320 i CDP-XE220

Ostatni w kolejności zaprogramowany tytuł | Kolejność odtwarzania

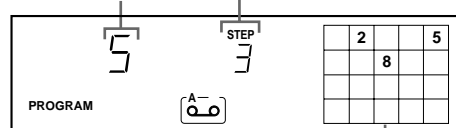

Po upływie jednej sekundy ↓ Zaprogramowane tytuły

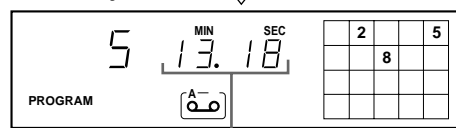

Ogólny czas odtwarzania

Jeżeli popełniono pomyłkę

Proszę nacisnąć CLEAR, następnie powtórzyć Etapy 2 i 3.

- 4 Powtórzyć Etapy 2 i 3 aby zaprogramować kolejność odtwarzania tytułów.
- 5 Nacisnąć przycisk \triangleright aby rozpocząć odtwarzanie programu Programme Play.

Wyłączenie trybu Programme Play

Proszę nacisnąć PLAY MODE.



Jeżeli konsekwentnie zaprogramowano kolejność tytułów, które na dysku nie są numerycznie konsekwentnie (np. 1, 3, 5 itd.)

Sprzęt dodaje jedno-sekundową przerwę międzynaogramową.



Program pozostaje w pamięci do momentu skasowania go (patrz strona 13) lub do momentu naciśnięcia w miejscu oznaczonym \triangle OPEN/CLOSE

Indywidualnie przygotowany program pozostaje w pamięci sprzętu po zakończeniu trybu Programme Play lub po wybraniu innego trybu pracy.

Uwagi

- Wskaźnik całkowitego czasu odtwarzania nie zostanie wyświetlony jeśli przekracza 100 minut.
- Jeżeli numer zaprogramowanego tytułu jest wyższy od 24 (lub 68 dla modeli CDP-XE320 i CDP-XE220), zamiast wskaźnika całkowitego czasu odtwarzania, zostaje wyświetlony wskaźnik "-- --".
- Przy próbie dodania tytułu do programu zawierającego 24 tytuły, na wyświetlaczu ukaże się wskaźnik "PROGRAM FULL" (lub "FULL" dla modeli CDP-XE320 i CDP-XE220).

Przygotowanie programu przy pomocy pilota (tylko dla CDP-XE520 i CDP-XE320)

• CDP-XE520

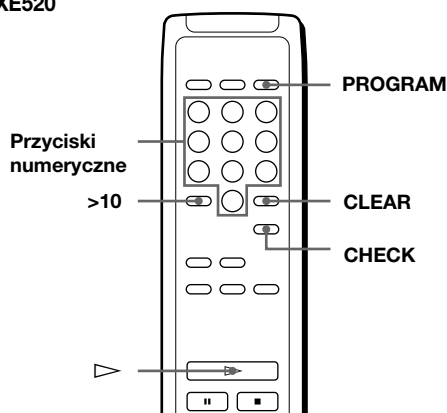

• CDP-XE320

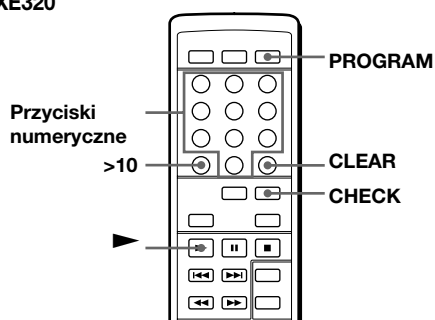

1 Przed rozpoczęciem odtwarzania, proszę nacisnąć PROGRAM.
Na wyświetlaczu ukazuje się wskaźnik "PROGRAM".

2 Proszę nacisnąć przyciski numeryczne odpowiadające numerom wybranych tytułów, w odpowiedniej kolejności.
Przykład: Zaprogramowanie tytułów o numerach 2, 8 i 5.
Proszę nacisnąć przyciski numeryczne w kolejności 2, 8 i 5.

Wybranie tytułu o numerze powyżej 10

Użyć przycisku >10 (patrz strona 10).

Jeżeli popełniono pomyłkę

Proszę nacisnąć przycisk CLEAR, następnie właściwy, korespondujący przycisk numeryczny.

3 Proszę nacisnąć przycisk ▷ (lub ► dla modelu CDP-XE320) aby rozpocząć odtwarzanie w trybie Programme Play.

Wyłączenie trybu Programme Play

Proszę nacisnąć CONTINUE.



Korzystanie z pilota, celem sprawdzenia czasu odtwarzania podczas programowania (Programme Edit)

Wybrać tytuł przez naciśnięcie przycisku ◀◀ lub ▶▶ i skontrolować czas odtwarzania. Następnie nacisnąć przycisk PROGRAM celem potwierdzenia wyboru.

Uwagi

- Wskaźnik czasu nie zostanie wyświetlony jeżeli czas odtwarzania przekracza 100 minut.
- Jeżeli numer zaprogramowanego tytułu jest wyższy od 24 (lub 68 dla modelu CDP-XE320), zamiast wskaźnika całkowitego czasu odtwarzania, zostaje wyświetlony wskaźnik "-- . --".
- Przy próbie dodania tytułu do programu zawierającego 24 tytuły, na wyświetlaczu ukaże się wskaźnik "PROGRAM FULL" (lub "FULL" dla modelu CDP-XE320).

Sprawdzanie kolejności tytułów

Program można skontrolować przed lub po rozpoczęciu odtwarzania.

Proszę nacisnąć CHECK.

Każdorazowe naciśnięcie przycisku, powoduje wyświetlenie numeru tytułów, w zaprogramowanej kolejności. Po ostatnim tytule programu, zostaje wyświetlony wskaźnik "- END -" (lub "End" dla modeli CDP-XE320 i CDP-XE220) poczym powracają poprzednio wyświetlane wskaźniki. Przy sprawdzaniu kolejności po rozpoczęciu odtwarzania, na wyświetlaczu widoczne są wyłącznie numery pozostałych do odtworzenia tytułów.

Zmiana kolejności tytułów

Przed rozpoczęciem odtwarzania programu, można zmienić kolejność zaprogramowanych tytułów.

Aby	Należy
Skasować tytuł z programu	Nacisnąć przycisk CHECK do wyświetlenia wskaźnika tytułu, który zostanie usunięty z programu i nacisnąć przycisk CLEAR
Skasować ostatni tytuł z programu	Nacisnąć przycisk CLEAR. Każdorazowe naciśnięcie przycisku, wymazuje ostatni w kolejności tytuł.
Dodać tytuły na końcu programu	Przekręcać kontrolkę ◀◀ AMS ▷▷ do wyświetlenia numeru tytułu, który zostanie dodany do programu, następnie wcisnąć kontrolkę ◀◀ AMS ▷▷. Korzystając z pilota, proszę naciskać odpowiednie przyciski numeryczne, tych tytułów, które zostaną dodane do programu. (tylko dla CDP-XE520 i CDP-XE320).
Zmienić cały program	Naciskać przycisk CLEAR do wyświetlenia wskaźnika "CLEAR" (dla CDP-XE520) lub wskaźnika "CLEAR" (dla modeli CDP-XE320 i CDP-XE220). Proszę opracować nowy program według instrukcji programowania.

Nagrywanie Indywidualnego Programu

Indywidualnie opracowany program można nagrać na taśmie dźwiękowej, DAT lub mini dysku MD. Program może się składać z maksymalnie 24 tytułów. Przez zakodowanie pauzy, program można rozłożyć na dwie części, celem wykonania nagrania na obu stronach taśmy.

• CDP-XE520

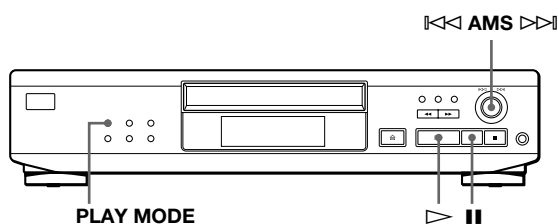

• CDP-XE320 i CDP-XE220

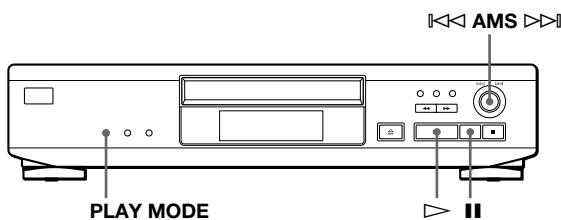

- 1 Kontrolując czas odtwarzania, podany na wyświetlaczu, proszę ułożyć program (w przypadku taśmy, tylko dla strony A). Proszę postępować według instrukcji Etapów 1 do 4, podanych w rozdziale "Przygotowanie programu na odtwarzaczu" na stronie 12 lub etapów 1 i 2 w rozdziale "Przygotowanie programu przy pomocy pilota" na stronie 13.

Wyświetlony zostaje wskaźnik "TAPE A" (lub wskaźnik dla modeli CDP-XE320 i CDP-XE220).

- 2 Wykonując nagranie na obu stronach taśmy, proszę nacisnąć przycisk celem zaprogramowania pauzy. Na wyświetlaczu ukazują się wskaźniki "P" oraz "TAPE B" (lub wskaźnik dla modeli CDP-XE320 i CDP-XE220), natomiast czas odtwarzania zostaje wyzerowany na pozycję "0.00". Wykonując nagranie tylko na jednej stronie taśmy lub na DAT względnie na mini dysku MD, proszę pominąć powyżej opisane czynności i przejść do Etapu 4.

Pauza liczy się jako jeden tytuł

Kodując pauzę, można zapisać maksymalnie 23 tytuły.

- 3 Proszę powtórzyć czynności opisane pod Etapem 1 aby ułożyć program dla strony B.

- 4 Proszę włączyć tryb nagrywania na magnetofonie i następnie nacisnąć na odtwarzaczu. Przy wykonywaniu nagrania na obu stronach taśmy, odtwarzacz przerywa pracę na końcu programu dla strony A.

- 5 Wykonując nagranie na stronie B, proszę zmienić kierunek transportu taśmy i nacisnąć lub na odtwarzaczu aby wznowić odtwarzanie.

Sprawdzenie lub zmiana programu

Patrz strona 13.

Podczas sprawdzania programu dla strony A, na wyświetlaczu ukazuje się wskaźnik "TAPE A" (lub wskaźnik dla modeli CDP-XE320 i CDP-XE220), a podczas sprawdzania programu dla strony B wskaźnik "TAPE B" (lub wskaźnik dla modeli CDP-XE320 i CDP-XE220).

Jeżeli konsekwentnie zaprogramowano kolejność tytułów, które na dysku nie są numerycznie konsekwentne (np. 1, 3, 5 itd.)

Sprzęt dodaje jedno-sekundową przerwę międzynaogramiową.

Wykonywanie Nagrania z Dysku Dopasowanego do Długości Taśmy (tryb Time Edit) (tylko dla CDP-XE520)

Odtwarzacz posiada zdolność ułożenia programu nagrań, dopasowanego do długości taśmy. Cech ta umożliwi ułożenie programu zasadniczo utrzymującego oryginalną kolejność nagrań na dysku. Może się jednak zdarzyć, że kolejność ostatniego nagrania dla każdej ze stron taśmy zostanie odpowiednio zmieniona celem dostosowania czasu nagrywania do długości taśmy.

np. Strona A: numer nagrania 1→2→3→4→8
Strona B: numer nagrania 5→6→7→9→10

Program może zawierać maksymalnie 24 nagrania (pauza, wpisana między poszczególnymi tytułami, liczy się jako jeden tytuł).

Zaznacza się, że w wyżej opisanym trybie pracy, nie można zaprogramować tytułów o numerze wyższym od 24.

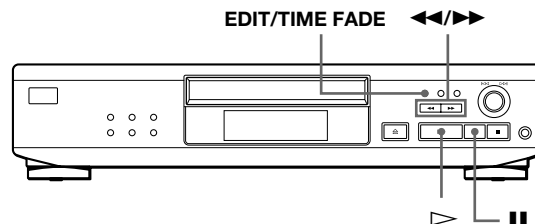

1 Przed rozpoczęciem odtwarzania, proszę nacisnąć EDIT/TIME FADE do wyświetlenia wskaźnika "EDIT" oraz migającego na wyświetlaczu wskaźnika "TAPE A".

2 Proszę nacisnąć ◀ lub ▶ celem określenia długości taśmy. Każdorazowe naciśnięcie w/w przycisków, zmienia kolejność wyświetlanych wskaźników, jak zilustrowano poniżej, sygnalizujących długość jednej strony taśmy.

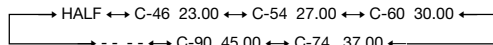

Po wybraniu pozycji "HALF"

Sprzęt odpowiednio dzieli całkowity czas odtwarzania dysku na pół, zachowując oryginalną kolejność.

Zaznacza się, że nie można wybrać pozycji "HALF", jeżeli dysk zawiera więcej niż 24 tytuły.

3 Naciśnięcie przycisku EDIT/TIME FADE włącza tryb układania programu przez sprzęt.

Wyświetlacz sygnalizuje tytuły wybrane do nagrywania. Wskaźnika "TAPE B" miga.

4 Wykonując nagranie na obu stronach taśmy, proszę ponownie nacisnąć przycisk EDIT/TIME FADE. Odtwarzacz programuje wpisanie pauzy i rozpoczyna układanie programu dla strony B taśmy. Wyświetlacz sygnalizuje zaprogramowane tytuły.

Wykonując nagranie tylko na jednej stronie taśmy lub na DAT względnie na mini dysku MD, proszę ominąć wyżej opisane czynności.

5 Proszę włączyć tryb nagrywania na magnetofonie i następnie nacisnąć ▷ na odtwarzaczu.

Przy wykonywaniu nagrania na obu stronach taśmy, odtwarzacz przerywa pracę na końcu programu dla strony A.

6 Wykonując nagranie na stronie B, proszę zmienić kierunek transportu taśmy i nacisnąć ▷ lub || na odtwarzaczu aby wznowić odtwarzanie.

Wyłączenie trybu Time Edit

Proszę nacisnąć przycisk PLAY MODE.

Korzystając z pilota, proszę nacisnąć CONTINUE.



Długość taśmy można również określić bezstopniowo

Długość taśmy można określić przy pomocy kontrolki ◀◀ AMS ▶▶.

Na przykład: Jeżeli długość jednej strony taśmy wynosi 30 minut i 15 sekund

1 Aby ustawić odpowiednie minuty, proszę przekręcać kontrolkę ◀◀ AMS ▶▶ do wyświetlenia wskaźnika "30" i wcisnąć kontrolkę ◀◀ AMS ▶▶.

2 Aby ustawić sekundy, przekręcić kontrolkę ◀◀ AMS ▶▶ do wyświetlenia wskaźnika "15" i wcisnąć kontrolkę ◀◀ AMS ▶▶.



Jeżeli konsekwentnie zaprogramowano kolejność tytułów, które na dysku nie są numerycznie konsekwentne (np. 1, 3, 5 itd.)

Sprzęt dodaje jedno-sekundową przerwę między nagraniem.



Sprawdzenie lub zmiana programu

Patrz strona 13.

Wzmacnianie lub Wyciszenie Sygnału

Raptownemu rozpoczęciu lub zakończeniu odtwarzania tytułów, można zapobiec przez manualne wzmacnienie lub wyciszenie sygnałów.

Zaznaczamy, że z tego efektu nie można korzystać jeżeli podłączenie wykonano poprzez gniazdko wyjściowe DIGITAL OUT (OPTICAL).



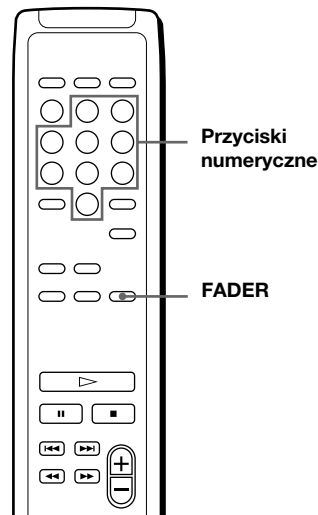

Wzmacnianie lub wyciszenie dźwięku w dowolnie wybranym punkcie (tylko dla CDP-XE520 i CDP-XE320)

• CDP-XE520

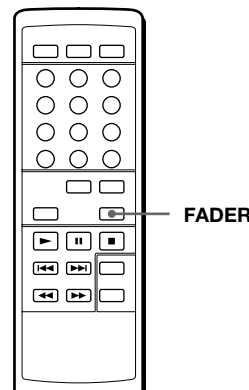

• CDP-XE320



Aby	Proszę nacisnąć FADER
Rozpocząć odtwarzanie w trybie wzmocnionego sygnału	Podczas pauzy. Na modelach CDP-XE520, miga wskaźnika "FADE". Na modelach CDP-XE320 oraz CDP-XE220 zapala się wskaźnik świetlny  a wskaźnik  miga. Sygnał odtwarzanego dźwięku zostaje wzmocniony.
Aby zakończyć odtwarzanie w trybie wyciszzonego sygnału	Aby rozpocząć wyciszanie sygnału. Na modelach CDP-XE520, miga wskaźnik "FADE". Na modelach CDP-XE320 oraz CDP-XE220 zapala się wskaźnik świetlny  a wskaźnik  miga. Sygnał odtwarzanego dźwięku zostaje wyciszony i odtwarzacz przełącza się na tryb pauzy.

Efekty wzmocnienia lub wyciszania sygnału trwają około 5 sekund. Po naciśnięciu przycisku FADER podczas korzystania z funkcji Music Scan (strona 10), czas trwania w/w efektów zmienia się na dwie sekundy (tylko dla CDP-XE520).

Zmiana czasu trwania efektu wzmocnienia lub wyciszania sygnału (tylko dla CDP-XE520)

Czas trwania efektów zmiany tonacji sygnałów można przed rozpoczęciem tego trybu pracy, przestawić z 2 na 10 sekund. Niezmieniony czas trwania efektów wynosi 5 sekund.

- 1 Przed rozpoczęciem odtwarzania, proszę nacisnąć FADER.
- 2 Proszę nacisnąć przyciski numeryczne celem określenia czasu trwania efektów zmiany tonacji sygnałów.

Uwagi



- Po wyłączeniu odtwarzacza, czas trwania zmienionej tonacji sygnałów powraca do wstępnego nastawu 5 sekundowego.
- Naciśnięcie przycisku FADER podczas pracy w trybie Music Scan (strona 10), przywraca czas trwania efektów zmiany tonacji na 2-sekundowy.

Efekt wyciszania po upływie określonego czasu (Time Fade) (tylko dla CDP-XE520)

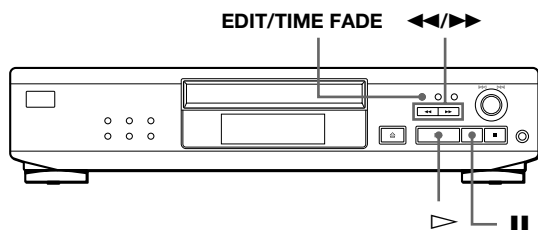
Możliwość określenia czasu odtwarzania zezwala na automatyczne wyciszenie sygnału. Jednokrotnie nastawiony czas wyciszania sygnału, posiada dwukrotne działanie, to znaczy przy końcu obu stron taśmy.



1 Przed rozpoczęciem odtwarzania, proszę kilkakrotnie naciskać EDIT/TIME FADE do wyświetlenia wskaźników "T.FADE" i "TAPE A".

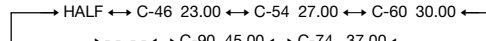

2 Proszę nacisnąć przycisk  lub  celem określenia czasu odtwarzania. Każdorazowe naciśnięcie w/w przycisków, zmienia kolejność wyświetlanych wskaźników długości taśmy dla jednej strony.



Jeżeli wybrano nastaw "HALF"

Odtwarzacz nastawia czas odtwarzania na połowę całkowitego czasu odtwarzania.

3 Proszę nacisnąć  aby rozpocząć odtwarzanie. W określonym momencie, odtwarzanie zostanie wyciszony i odtwarzacz przełączy się na tryb pauzy. Wyświetlony zostaje wskaźnik "TAPE B".

4 Aby wykonać nagranie na stronie B, proszę zmienić kierunek transportu taśmy i nacisnąć  lub  na odtwarzaczu celem wznowienia trybu odtwarzania. Ponownie, odtwarzanie zostaje wyciszony po upływie określonego czasu.

Wyłączenie funkcji Time Fade

Proszę nacisnąć EDIT/TIME FADE.



Możliwość dowolnego określenia czasu odtwarzania

Patrz część zatytułowana "Wzmocnienie lub wyciszanie Sygnału" na stronie 15.



Wymiana dysków podczas działania funkcji Time Fade



Dysk można wymienić w momencie kiedy odtwarzanie zostanie zakończone przed upływem określonego czasu wyciszania sygnałów, (na przykład, przy nagrywaniu na taśmę pojedynczych nagrań z dysków CD, tzw. singles. Określony czas wyciszania liczy się tylko podczas odtwarzania.



Funkcję wzmocnienia sygnałów można uaktywnić celem wznowienia odtwarzania w Etapie 4, powyżej

Po zmianie kierunku transportu taśmy, proszę na pilocie nacisnąć FADER.

Uwagi

- Funkcja Time Fade zostanie wyłączona jeżeli podczas wykonywania w/w operacji zostanie naciśnięty przycisk  lub .
- Wskaźnik "HALF" nie zostanie wyświetlony jeżeli dysk zawiera powyżej 24 tytułów,.

Regulacja Poziomu Nagrywania (Peak Search)

Odtwarzacz posiada zdolność rozpoznawania najwyższego poziomu sygnałów spośród wybranych do nagrywania tytułów dysku, zezwalającą na wyregulowanie poziomu nagrywania, przed rozpoczęciem tej operacji.

• CDP-XE520

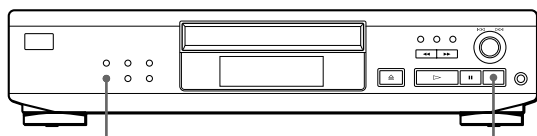

PEAK SEARCH ■

• CDP-XE320 i CDP-XE220

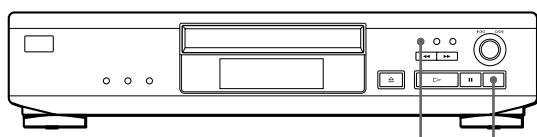

PEAK SEARCH ■

- 1 Przed rozpoczęciem odtwarzania, proszę nacisnąć PEAK SEARCH.
Na wyświetlaczu miga wskaźnik "PEAK", natomiast sprzęt rozpoczyna migawkowe sprawdzanie tytułów w poszukiwaniu najwyższego poziomu sygnałów. Po migawkowym sprawdzeniu wszystkich tytułów, zostaje powtórzony fragment o najwyższym poziomie sygnałów.
- 2 Na magnetoofonie, proszę nastawić odpowiedni poziom nagrywania.
- 3 Proszę nacisnąć ■ na odtwarzaczu aby wyłączyć tryb przeszukiwania najwyższego poziomu sygnałów Peak Search.
Wskaźnik "PEAK" znika.

Uwaga

Przy ponownej regulacji najwyższego poziomu sygnałów tego samego dysku, można uzyskać różne dane dotyczące właściwego fragmentu. Różnica ta jest jednak tak minimalna, że precyzyjne nastawienie poziomu nagrywania nie sprawi żadnych trudności.

Uwagi dotyczące dysków CD

Ochrona dysków CD

- Aby nie zanieczyścić dysku, proszę chwytać wyłącznie za krawędzie. Nie dotykać powierzchni zapisowej dysku.
- Na dyski nie naklejać nalepek lub taśmy samoprzylepnej.



Nieprawidłowe postępowanie

- Nie narażać dysków CD na bezpośrednie działanie promieni słonecznych, przewodów ciepła, nie pozostawiać w samochodzie zaparkowanym na nasłonecznionym miejscu gdyż wzrost temperatury wewnątrz pojazdu uszkodzi dyski.
- Nie używać, dostępnych w handlu stabilizatorów. W przeciwnym wypadku, dysk oraz odtwarzacz mogą ulec uszkodzeniu.
- Natychmiast po odtworzeniu umieścić dysk w pudełku ochronnym.

Czyszczenie

- Przed rozpoczęciem odtwarzania, należy każdy dysk CD oczyścić, przeznaczoną to tego celu czystą ściereczką. Wycierać należy zawsze od środka do krawędzi.

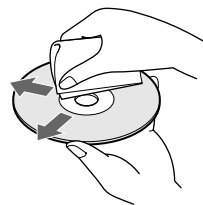

- Nie używać środków czyszczących zawierających benzynę, rozpuszczalnik, dostępnych w handlu środków czyszczących lub antystatycznych aerozoli, przeznaczonych dla winylowych płyt gramofonowych.

Usuwanie usterek

W przypadku wystąpienia opisanych w tym dziale usterek w działaniu sprzętu, proszę sprawdzić możliwość usunięcia ich w poniższym przewodniku.

Jeżeli niżej opisane metody usuwania usterek nie dadzą pożądanego rezultatu, proszę skontaktować się z najbliższym punktem sprzedaży sprzętu Sony.

Brak dźwięku.

- ➔ Proszę skontrolować podłączenia.
- ➔ Proszę upewnić się, że operacje wzmacniacza są prawidłowo przeprowadzane.
- ➔ Proszę wyregulować wyjściowy poziom sygnałów przy pomocy przycisku LINE OUT LEVEL +/- na pilocie (tylko dla CDP-XE520 i CDP-XE320).

Dysk CD nie zostaje odtworzony.

- ➔ Dysk CD nie został umieszczony w odtwarzaczu. Ukazuje się wskaźnik “- NO DISC -” (lub “no dISC” na modelach CDP-XE320 i CDP-XE220). Umieścić dysk CD.
- ➔ Dysk CD umieścić prawidłowo, w szufladce na dyski, stroną z etykietką skierowaną ku górze.
- ➔ Oczyszczyć dysk CD (patrz strona 17).
- ➔ Wewnątrz odtwarzacza nastąpiła kondensacja wilgoci. Proszę usunąć dysk CD i przy włączonym zasilaniu, przez około godzinę nie użytkować sprzętu (patrz strona 2).

Poziom nagrywania uległ zmianie (tylko dla CDP-XE520 i CDP-XE320).

- ➔ Poziom nagrywania ulega zmianie, jeżeli podczas nagrywania wyregulowano poziom wyjściowy przyciskiem pilota LINE OUT LEVEL +/-.

Pilot nie funkcjonuje (tylko dla CDP-XE520 i CDP-XE320).

- ➔ Proszę usunąć ewentualne przeszkody pomiędzy pilotem a czujnikiem sprzętu.
- ➔ Proszę się upewnić, że pilot skierowano na czujnik  sprzętu.
- ➔ Proszę wymienić wszystkie baterie w pilocie jeżeli moc ich słabnie.

Dane techniczne

Odtwarzacz dysków CD

Laser Laser półprzewodowy ($\lambda = 780 \text{ nm}$)
Czas emisji: ciągły

Moc wyjściowa lasera Max 44,6 μW^*
* Stanowi wartość mierzoną w odległości 200 mm od powierzchni soczewki obiektywu na bloku optycznym adaptera, o 7 mm aperturze.

Odpowiedź częstotliwościowa

2 Hz do 20 kHz $\pm 0,5 \text{ dB}$

Odstęp psfometryczny Powyżej 100 dB

Zakres dynamiki CDP-XE520: powyżej 98 dB
CDP-XE320 i CDP-XE220:
Powyżej 92 dB

Dystorcja nieliniowa CDP-XE520: poniżej 0,0045%
CDP-XE320 i CDP-XE220:
Poniżej 0,005%

Rozłożenie kanałów Powyżej 95 dB

Wyjścia

	Typ Gniazdka	Maksymalny poziom wyjściowy	Impedancja obciążeniowa
LINE OUT	Fonii	2 V (przy 50 kilohmów)	Powyżej 10 kilohmów
DIGITAL OUT (OPTICAL)	Wyjściowe gniazdko optyczne	-18 dBm	Długość fali: 660 nm
PHONES (tylko dla CDP-XE520)	Stereofoniczne gniazdko fonii	10 mW	32 ohmów

Ogólne

Moc wymagana 220 V – 230 V AC, 50/60 Hz

Zużycie mocy CDP-XE520: 11 W
CDP-XE320/XE220: 10 W

Wymiary (około) (szer./wys./gł.) 430 × 95 × 290 mm
łącznie z częściami wystającymi

Waga (około) CDP-XE520: 3,2 kg
CDP-XE320/XE220: 3,0 kg

Dostarczony osprzęt

Przewód sygnałów dźwiękowych (2 gniazdka fonii – 2 wtyczki fonii) – (1)
Pilot zdalnego sterowania (pilot) (tylko dla CDP-XE520 i CDP-XE320) (1)
Baterie Sony SUM-3 (NS) (tylko dla CDP-XE520 i CDP-XE320) (2)

Wygląd oraz dane techniczne mogą ulec zmianie bez uprzedzenia.

Indeks

A, B

- A↔B Repeat - tryb powtórnego odtwarzania 11
- AMS Automatyczny Sensor Muzyki 9
- Automatyczny Sensor Muzyki. *Patrz* AMS

C

- Całkowity czas odtwarzania 7
- CONTROL A1 5

D

- Dysk typu CD TEXT 8

E

- Editing. *Patrz* Nagrywanie

F, G, H, I, J, K

- Fading - Zmiana poziomu tonacji sygnałów 15
- Funkcja Time Fade 16
- Funkcja Time Edit 14
- Funkcja Time Fade 16

L

- Lokalizowanie
 - bezpośrednio 10
 - korzystając z funkcji AMS 10
 - poprzez migawkowe przeszukiwanie 10
 - poprzez obserwację wskaźników wyświetlacza 10
 - poprzez sterowanie 10
 - Zarys 4

M

- Migawkowe przeszukiwanie. *Patrz* Music Scan
- Montaż zestawu 4

N

- Nagrywanie 14
 - korzystając z funkcji Time Edit 14
 - programu 14

O

- Ochrona dysków CD 17
- Odtwarzanie
 - Odtwarzanie ciągłe 6
 - Programme Play - odtwarzanie indywidualnego programu 12
 - Repeat Play - Powtarzanie odtwarzanie 10
 - Shuffle Play - Powtarzanie w przypadkowej kolejności 11

P, Q

- Peak Search Poszukiwanie najwyższego poziomu sygnałów 17
- Podłączenia 4
- Półowa dysku CD (HALF) 15
- Poszukiwanie. *Patrz* Lokalizowanie
- Powtarzanie odtwarzania
 - aktualnego tytułu 10
 - określonych fragmentów 11
 - wszystkich tytułów 10
- Pozostały czas 7
- Programme Edit - Redagowanie Programu 13
- Programowanie
 - celem nagrania 14
 - sprawdzanie 13
 - zmienianie 13

R

- Rozpakowanie 4

S

- Shuffle Play - Odtwarzanie w przypadkowej kolejności 11

T

- Tryb pracy Music Scan 10

U, V

- Usuwanie usterek 18

W, X, Y

- Wybór wersji językowej 8

Z

- Zdalne sterowanie 4

Nazwy kontroltek

Przyciski

- A - B 11
- CHECK 13
- CLEAR 13
- CONTINUE 11
- EDIT/TIME FADE 15, 16
- FADER 16
- LANGUAGE 9
- LINE OUT LEVEL +/- 5
- MUSIC SCAN 10
- Numeryczne 10
- ≡ OPEN/CLOSE 6
- PEAK SEARCH 17
- PLAY MODE 11, 12
- PROGRAM 13
- REPEAT 10
- SHUFFLE 11
- TIME 7
- TIME/TEXT 7
- ▷ 6
- ⏏ 6
- 6
- ◀▶ 10
- ◀▶ 10
- >10 10

Włącznik

- I/⏻ 6

Złącze

- DIGITAL OUT (OPTICAL) 5

Gniazdko

- LINE OUT 4
- PHONES 6

Inne

- Szufladka na dyski CD 6
- Wyświetlacz 7
- Kontrolka ◀◀ AMS ▶▶ 6
- Przycisk ◻ 4

ПРЕДОСТЕРЕЖЕНИЕ

Во избежание возгорания или поражения электрическим током держите аппарат в сухом, защищенном от влаги и дождя месте.

Во избежание поражения электрическим током не вскрывайте аппарат. За обслуживанием обращайтесь к квалифицированному персоналу.

Лазерный компонент данного аппарата может излучать радиацию, превышающую предельное значение для класса 1.

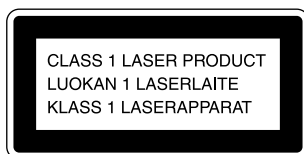

Данный аппарат относится к лазерной технике КЛАССА 1. На внешней стороне корпуса с торца имеется соответствующая маркировка.



Меры предосторожности

Техника безопасности

- Предупреждение — использование аппарата в сочетании с оптическими приспособлениями связано с повышенной опасностью для глаз.
- В случае попадания внутрь проигрывателя посторонних предметов или жидкостей отключите аппарат от сети и не пользуйтесь им, пока его не проверит специалист.

Источники питания

- Прежде чем включать проигрыватель в сеть, убедитесь, что его рабочее напряжение соответствует напряжению сети в месте эксплуатации. Рабочее напряжение указано на табличке, имеющейся на задней стороне корпуса проигрывателя.
- Проигрыватель не отключен от сети до тех пор, пока провод сетевого питания остается подсоединенным к розетке, даже если сам проигрыватель при этом выключен.
- Если Вы не собираетесь пользоваться проигрывателем в течение длительного времени, отключите его от сети. Отключая провод сетевого питания от розетки, тяните за вилку, но ни в коем случае не за шнур.
- Замену сетевого провода можно производить только в специализированной мастерской.

Размещение проигрывателя

- Во избежание перегрева проигрывателя в месте его установки должна быть обеспечена хорошая циркуляция воздуха.
- Не ставьте проигрыватель на мягкую поверхность (например, на ковер), так как при этом могут оказаться перекрытыми вентиляционные отверстия в нижней части корпуса.
- Не размещайте проигрыватель у источников тепла или в очень пыльных местах, берегите его от прямого воздействия солнечных лучей, от ударов и резких сотрясений.

Эксплуатация

- При непосредственном перемещении аппарата с холода в теплое помещение или при его нахождении в очень сыром месте на линзах внутри проигрывателя может произойти конденсация влаги. В этом случае его работа может быть нарушена. Если это произошло, извлеките диск и не пользуйтесь проигрывателем около одного часа, пока влага не испарится.

Регулировка громкости

- Не следует сильно увеличивать громкость при прослушивании участков записи с очень тихим звуком или без звука. В противном случае внезапный всплеск громкости может повредить динамики.

Уход

- Корпус аппарата, панель и кнопки управления следует протирать мягкой материей, слегка смоченной слабым раствором моющего средства. Не пользуйтесь для этого грубыми терками, абразивными порошками или растворителями типа спирта или бензина.

В случае возникновения каких-либо вопросов по поводу проигрывателя или затруднений с его эксплуатацией просим обратиться к ближайшему дилеру Sony.

Поздравляем с покупкой!

Благодарим Вас за то, что Вы выбрали компакт-проигрыватель Sony. Прежде чем пользоваться им, просим ознакомиться с настоящей инструкцией, которую рекомендуем затем сохранить на случай, если она понадобится в будущем.

О настоящей инструкции

Инструкция содержит указания по эксплуатации моделей CDP-XE520, CDP-XE320 и CDP-XE220. На иллюстрациях показана модель CDP-XE520. Любые различия в функциях ясно обозначены в тексте, например словами “только модель CDP-XE520”.

Условные обозначения

- Указания, приведенные в настоящей инструкции, относятся к органам управления проигрывателем, которые расположены на его корпусе. Вы можете также пользоваться кнопками на пульте дистанционного управления, которые имеют те же или сходные названия.
- В тексте инструкции используются следующие графические символы:



означает, что соответствующей функцией можно управлять с помощью дистанционного пульта (обратите внимание, что обозначенные этим символом функции у модели CDP-XE220 отсутствуют).



означает советы и полезные сведения о том, как можно упростить ту или иную операцию.

СОДЕРЖАНИЕ

Подготовка к пользованию

Распаковка	4
Подключение системы	4

Воспроизведение компакт-диска

6

Воспроизведение компакт-дисков

Пользование дисплеем	7
Нахождение нужной дорожки или конкретного фрагмента этой дорожки	9
Повторное воспроизведение дорожек	10
Воспроизведение в случайной последовательности (перетасованное воспроизведение)	11
Составление собственной программы (запрограммированное воспроизведение)	12

Запись с компакт-дисков

Запись собственной программы	14
Запись с компакт-диска с указанием длины ленты (подбор записи под ленту) (только модель CDP-XE520)	14
Плавное усиление или затухание звука (фейдинг)	15
Регулировка уровня записи (поиск пиковых всплесков)	17

Дополнительная информация

О компакт-дисках	17
Самостоятельное устранение неполадок	18
Технические данные	18

Алфавитный указатель

Алфавитный указатель	19
----------------------------	----

Распаковка

Проверьте наличие в комплекте проигрывателя следующих предметов:

- Аудиокабель (1)
- Пульт дистанционного управления (дистанционный пульт) (только модели CDP-XE520 и CDP-XE320) (1)
- Батарейки Sony SUM-3 (NS) (только модели CDP-XE520 и CDP-XE320) (2)

Установка батареек в пульт дистанционного управления (только модели CDP-XE520 и CDP-XE320)

Проигрывателем можно управлять с помощью прилагаемого дистанционного пульта. Установите в пульт две батарейки размера AA (R6), расположив их плюс к минусу. При пользовании дистанционным пультом направляйте его в сторону сенсора  на панели проигрывателя.

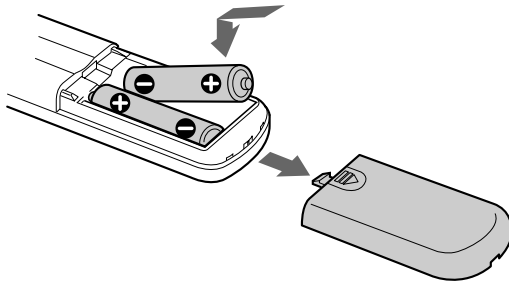

Когда заменять батарейки

При нормальной интенсивности пользования батареек должно хватать примерно на шесть месяцев. Когда проигрыватель перестанет реагировать на команды с пульта, замените обе батарейки новыми.

Примечания

- Не оставляйте дистанционный пульт в слишком жарком или влажном месте.
- Старайтесь, чтобы внутрь пульта не попадали посторонние предметы – особенно при замене батареек.
- Берегите дистанционный сенсор от прямого облучения солнечным или искусственным светом, так как это может вывести его из строя.
- Если Вы не собираетесь пользоваться пультом в течение длительного времени, извлеките из него батарейки во избежание коррозии, которая может быть вызвана их протеканием.

Подключение системы

Общие сведения

В настоящем разделе рассказывается о том, как подключить проигрыватель к усилителю. Прежде чем соединять что-либо, не забудьте выключить питание всей аппаратуры.

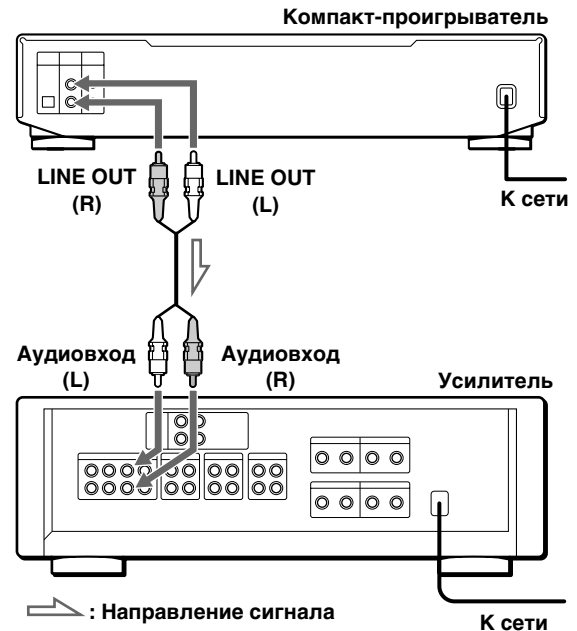

Какие нужны кабели?

Аудиокабель (прилагается) (1)

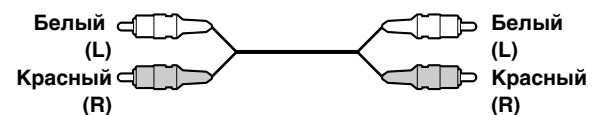

Соединения

Подключая аудиокабель, следите за тем, чтобы цвет штекеров соответствовал цвету гнезд: красный (правый) к красному, белый (левый) к белому. Контакт при соединении должен быть плотным во избежание звуковых помех.



Уровень выходного сигнала, подаваемого на усилитель, можно регулировать (только модели CDP-XE520 и CDP-XE320)

Нажмите на пульте дистанционного управления кнопку LINE OUT LEVEL +/- . Уровень выходного сигнала можно уменьшить до -20 дБ.

При уменьшении уровня выходного сигнала на дисплее появляется слово "FADE" (или указатель [FADE] у модели CDP-XE320).

Когда Вы выключаете проигрыватель, уровень выходного сигнала автоматически возвращается к максимальному значению.

- Если у Вас есть цифровая аппаратура, например, цифровой усилитель, цифро-аналоговый преобразователь, цифровой магнитофон или дека для минидисков, подключите ее к гнезду DIGITAL OUT (OPTICAL) с помощью оптического кабеля (в комплект не входит). Для этого вставьте разъем кабеля в гнездо, предварительно сняв с него заглушку. Обратите внимание на то, что при таком соединении не действуют следующие функции:
 - Плавное усиление или затухание звука (фейдинг) (см. стр. 15)
 - Фейдинг по времени (см. стр. 16)
 - Регулировка уровня выходного сигнала с помощью кнопок LINE OUT LEVEL +/- на пульте дистанционного управления (см. выше).

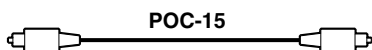

Оптический кабель (в комплект не входит)

Компакт-проигрыватель

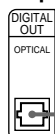

Цифровая аппаратура

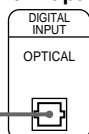

Примечание

При считывании на аппаратуре, подключенной через гнездо DIGITAL OUT (OPTICAL), неакустических компакт-дисков (например, CD-ROM) могут возникать звуковые помехи.

Если у Вас есть аппаратура Sony, снабженная гнездом CONTROL A1 (только модель CDP-XE520),

подключите ее через гнездо CONTROL A1. Это упрощает пользование аудиосистемами, собранными из отдельных компонентов производства Sony.

Подробнее см. в дополнительной инструкции к системе управления "S-Link™/CONTROL-A1 Control System".

Подключение сетевого провода

Включите сетевой провод в розетку.

Дальнейшие действия

Ваш проигрыватель готов к эксплуатации. Если Вы не умеете пользоваться компакт-дисками, обратитесь к разделу "Воспроизведение компакт-диска" на стр. 6. Затем переходите к остальным разделам, чтобы ознакомиться с различными функциями проигрывателя.

Воспроизведение компакт-диска

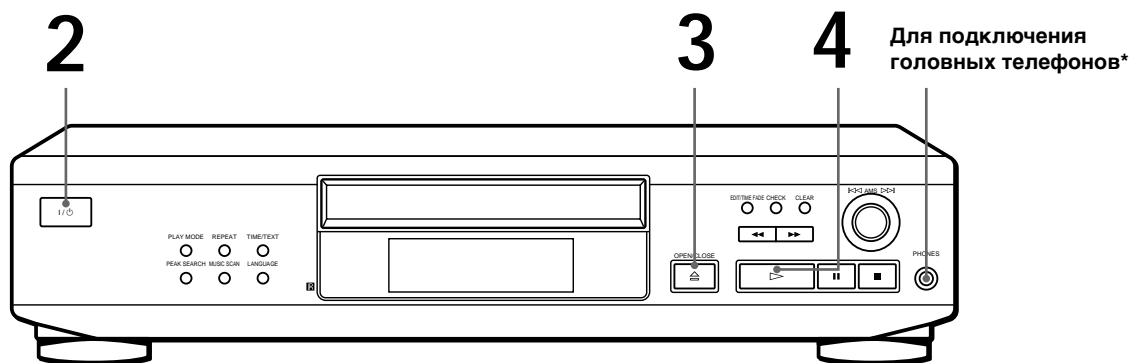

*только модель CDP-XE520

- Указания по подключению см. на стр. 4 – 5.

Если при включении проигрывателя в дисковом уже есть диск Воспроизведение можно начать автоматически с начала этого диска. Если подключить к проигрывателю приобретенный дополнительно таймер, то момент начала воспроизведения можно запрограммировать по своему усмотрению.

Уровень выходного сигнала регулируется кнопками LINE OUT LEVEL +/- на пульте дистанционного управления (только модели CDP-XE520 и CDP-XE320)

Громкость в головных телефонах регулируется кнопками на пульте дистанционного управления (только модель CDP-XE520) Подключив головные телефоны к гнезду PHONES, подстройте громкость кнопками LINE OUT LEVEL +/- на пульте дистанционного управления.

1 Включите усилитель и выберите на нем входной сигнал с проигрывателя компакт-дисков, чтобы слышать воспроизводимый звук.

2 Включите проигрыватель нажатием кнопки I/O.

3 Нажмите OPEN/CLOSE и установите диск в дисковод.

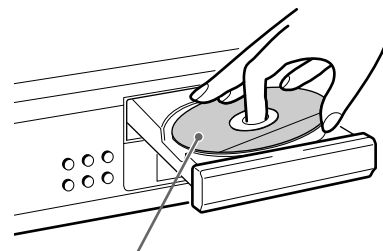

Этикеткой вверх

4 Нажмите . Дисковод закроется, и все дорожки диска будут воспроизведены подряд один раз (последовательное воспроизведение).

Громкость регулируется на усилителе.

Чтобы остановить воспроизведение,

нажмите .

Для того, чтобы	Необходимо
Сделать паузу	Нажать
Продолжить воспроизведение после паузы	Нажать или
Перейти к следующей дорожке	Повернуть AMS по часовой стрелке
Вернуться к предыдущей дорожке	Повернуть AMS против часовой стрелки
Остановить воспроизведение и извлечь компакт-диск	Нажать OPEN/CLOSE

Пользование дисплеем

На дисплей выводится информация о воспроизводимом компакт-диске.

• CDP-XE520

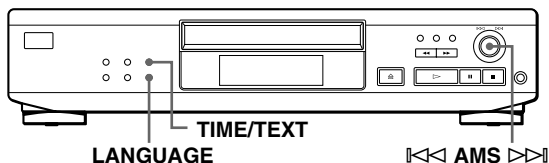

• CDP-XE320 и CDP-XE220

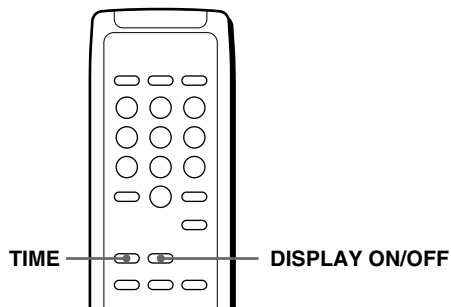
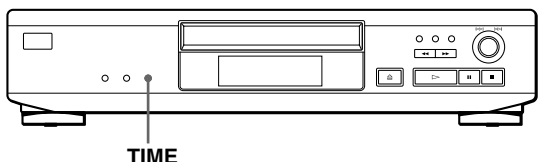

Проверка общего числа и времени звучания дорожек

Перед началом воспроизведения нажмите TIME/TEXT (или TIME на пульте дистанционного управления, а также у моделей CDP-XE320 и CDP-XE220).

На дисплей выводится общее число дорожек, общая продолжительность звучания и музыкальный календарь.

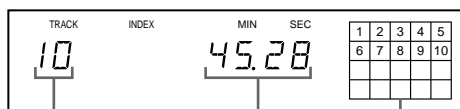

Общее число дорожек
Общая продолжительность звучания
Музыкальный календарь

В режиме перетасованного воспроизведения (при котором на дисплее появляется надпись "SHUFFLE", см. стр. 11) продолжительность пауз между дорожками составляет одну секунду, что необходимо для переключения. Это дополнительное время автоматически учитывается в общей продолжительности звучания, указываемой на дисплее. Эта информация появляется на дисплее также при закрытии дисководом нажатием OPEN/CLOSE.

Вывод информации на дисплей во время воспроизведения

Во время воспроизведения дисплей показывает номер текущей дорожки, индекс (только модель CDP-XE520) и музыкальный календарь.

• CDP-XE520

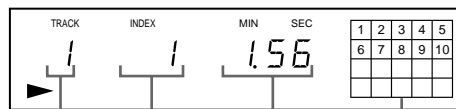

Номер текущей дорожки
Индекс
Продолжительность воспроизведения
Музыкальный календарь

• CDP-XE320 и CDP-XE220

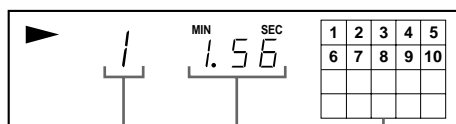

Номер текущей дорожки
Продолжительность воспроизведения
Музыкальный календарь

По окончании дорожки ее номер исчезает из музыкального календаря.

Проверка оставшегося времени

При каждом нажатии кнопки TIME/TEXT (или кнопки TIME на пульте дистанционного управления, а также у моделей CDP-XE320 и CDP-XE220) во время воспроизведения дисплей переключается как показано на рисунке ниже.

Время воспроизведения текущей дорожки

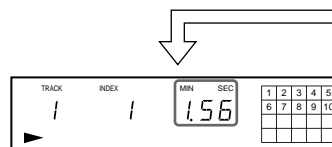

Нажмите

Оставшееся время воспроизведения текущей дорожки



Если номер дорожки больше 24 (или больше 68 для моделей CDP-XE320 и CDP-XE220), то вместо оставшегося времени воспроизведения на дисплее выводится символ "-- --".

Нажмите

Оставшееся время звучания диска

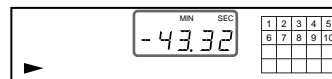

Если оставшееся время в режиме запрограммированного воспроизведения превышает 100 минут или если на диске больше 24 (или 68 у CDP-XE320 и CDP-XE220) дорожек, вместо оставшегося времени на дисплее появляется "-- --".

Нажмите

Ознакомление с информацией, записанной на компакт-дисках с использованием системы текстового сопровождения (CD TEXT) (только модель CDP-XE520)

Текстовое сопровождение означает, что на пустых участках компакт-диска записана информация в текстовой форме - такая, как название диска или имена исполнителей. При считывании с диска этот текст выводится на дисплей, показывая, какой диск, какую дорожку и в чьем исполнении Вы слушаете в данный момент. При обнаружении на диске текстовой информации на дисплее высвечивается индикатор "CD TEXT". Если на данном диске записана текстовая информация на нескольких языках, то на дисплее появляются надписи "CD TEXT" и "MULTI". О том, как ознакомиться с информацией на другом языке, см. в разделе "Ознакомление с текстовой информацией компакт-дисков на других языках" на стр. 8.

При каждом нажатии кнопки TIME/TEXT (или кнопки TIME на пульте дистанционного управления) дисплей переключается как показано в таблице ниже.

- Перед началом воспроизведения

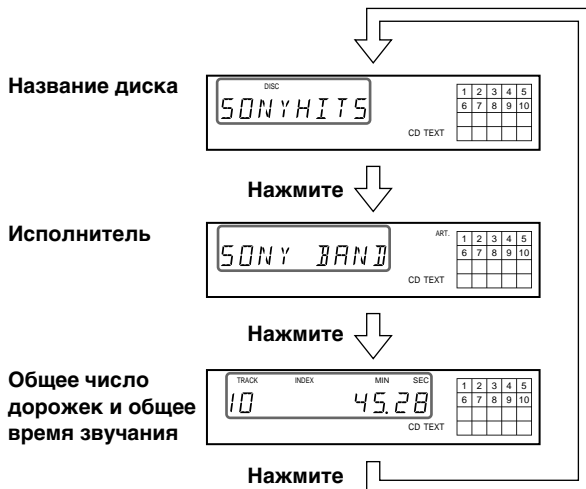

- Во время прослушивания диска

Название дорожки



Эта информация появляется также при обнаружении соответствующей дорожки.

Нажмите

Общее время звучания диска

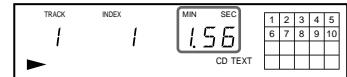

Нажмите

Оставшееся время воспроизведения текущей дорожки



Если номер дорожки больше 24, то вместо оставшегося времени звучания появляется символ "--. --".

Нажмите

Оставшееся время звучания диска



Если оставшееся время в режиме запрограммированного воспроизведения превышает 100 минут или если на диске больше 24 дорожек, вместо оставшегося времени на дисплее появляется "--. --".

Нажмите

Если в одном сообщении больше 12 знаков, то сначала оно высвечивается полностью в виде бегущей строки, а затем на дисплее появляются первые 12 знаков.

Примечания

- При воспроизведении некоторых дисков на дисплей могут выводиться не все буквы названия.
- Данный проигрыватель может выводить на дисплей с дисков, имеющих текстовую информацию, только названия дисков, названия дорожек и имена исполнителей. Другая текстовая информация на дисплей не выводится.

Ознакомление с текстовой информацией компакт-дисков на других языках (только модель CDP-XE520)

Если на диске записана текстовая информация на нескольких языках, то Вы можете выбрать язык, на котором она будет выводиться на дисплей. Если на диске обнаружена текстовая информация, то после появления надписей "CD TEXT" и "MULTI" Вы видите текст на рабочем языке дисплея. Если проигрыватель не может считывать информацию на том языке, на котором она записана на диске, появляется надпись "<OTHER LANG>".

- 1 Перед воспроизведением диска с текстовой информацией нажмите LANGUAGE. На дисплее появляется надпись "SELECT LANG" и рабочий язык дисплея.
- 2 Поворачивайте рукоятку **◀◀ AMS ▶▶**, чтобы на дисплее появился тот язык, который Вы хотите выбрать.
- 3 Выберите язык нажатием на рукоятку **◀◀ AMS ▶▶**.
На дисплее на короткое время появляется сообщение "READING TEXT", после чего он начинает показывать информацию на выбранном Вами языке.
- 4 Нажимайте кнопку TIME/TEXT (или TIME на пульте дистанционного управления) до тех пор, пока на дисплее не будет выведена нужная Вам информация (см. стр. 8).

Примечания

- Если на диске отсутствует информация на других языках, то при нажатии кнопки LANGUAGE на дисплее появляется надпись "CAN'T SELECT".
- При нажатии кнопки LANGUAGE во время воспроизведения диска с текстовой информацией на дисплее на короткое время выводится указатель рабочего языка.
- Выбранный Вами рабочий язык используется вплоть до выключения проигрывателя.

Отключение индикаторов дисплея (только модель CDP-XE520) 

При каждом нажатии кнопки DISPLAY ON/OFF на пульте дистанционного управления во время воспроизведения диска дисплей поочередно включается и выключается.

Даже если Вы отключили дисплей, он автоматически включается при паузе или остановке воспроизведения. Когда воспроизведение возобновляется, дисплей отключается снова.

При отключении дисплея кнопкой DISPLAY ON/OFF до начала воспроизведения на нем появляется сообщение "DISPLAY OFF", а при включении дисплея этой кнопкой – сообщение "DISPLAY ON".

Нахождение нужной дорожки или конкретного фрагмента этой дорожки

С помощью кнопки AMS (автоматический музыкальный сенсор) на проигрывателе или номерных кнопок (у моделей CDP-XE520 и CDP-XE320) на пульте дистанционного управления можно быстро найти любую дорожку во время воспроизведения диска.

Кроме того, во время воспроизведения можно также найти нужный фрагмент дорожки.

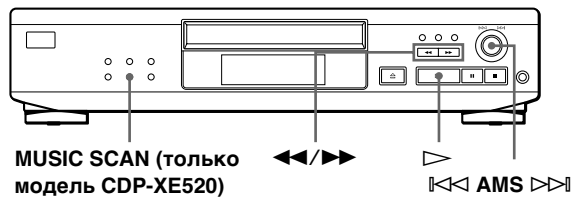

• CDP-XE520

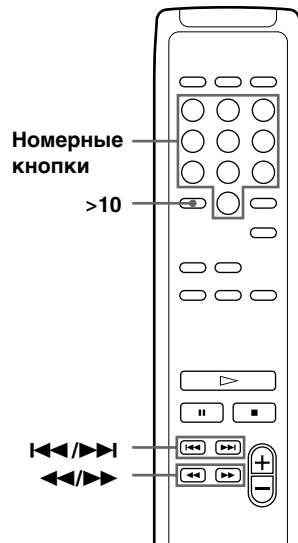

• CDP-XE320



(См. продолжение)

Чтобы найти	Необходимо
Следующую или одну из последующих дорожек	Поворачивать ◀◀ AMS ▶▶ по часовой стрелке до нахождения нужной дорожки. Если Вы пользуетесь пультом дистанционного управления, нажимайте ▶▶ до тех пор, пока не найдете дорожку (только модели CDP-XE520 и CDP-XE320).
Текущую или одну из предыдущих дорожек	Поворачивать ◀◀ AMS ▶▶ против часовой стрелки до нахождения нужной дорожки. Если Вы пользуетесь пультом дистанционного управления, нажимайте ◀◀ до тех пор, пока не найдете дорожку (только модели CDP-XE520 и CDP-XE320).
Нужную дорожку непосредственно	Поворачивайте рукоятку ◀◀ AMS ▶▶ против часовой стрелки до нахождения нужной дорожки. Если Вы пользуетесь пультом дистанционного управления, нажмите кнопку с номером нужной дорожки (только модели CDP-XE520 и CDP-XE320).
Сканируя дорожки фрагментами по 10 секунд (музыкальное сканирование) (только модель CDP-XE520)	Нажать MUSIC SCAN. По нахождению нужной дорожки включите ее нажатием кнопки ▷ .
Нужный фрагмент на слух	Нажать ▶▶ (вперед) или ◀◀ (назад) и отпустить по нахождению нужного фрагмента.
Быстро найти нужный фрагмент по дисплею во время паузы	Нажать ▶▶ (вперед) или ◀◀ (назад) и отпустить по нахождению нужного фрагмента. Звук при этом не слышен.

☀️ Прямое включение дорожек с номерами более 10 (только модели CDP-XE520 и CDP-XE320) 📶

Нажмите сначала >10, а после этого соответствующие номерные кнопки. Для ввода цифры "0" пользуйтесь кнопкой с номером 10. Например: чтобы вызвать дорожку под номером 30, нажмите сначала >10, а затем 3 и 10.

☀️ Длину фрагментов, воспроизводимых при сканировании дорожек, можно увеличить (только модель CDP-XE520)

Нажимайте MUSIC SCAN, пока на дисплее не появится нужная длина фрагментов (10, 20 или 30). Длина фрагментов меняется циклически при последовательном нажатии этой кнопки.

Примечание

Если на дисплее появилась надпись "- OVER -" (у моделей CDP-XE320 и CDP-XE220 – символ "⌂"), то это означает, что, нажимая кнопку **▶▶**, Вы дошли до конца записи на диске. Для возвращения назад нажмите **◀◀** или поверните рукоятку **◀◀ AMS ▶▶** против часовой стрелки.

Повторное воспроизведение дорожек

Дорожки можно прослушивать повторно в любом режиме воспроизведения.

• CDP-XE520

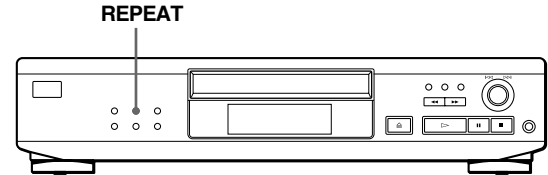

• CDP-XE320 и CDP-XE220

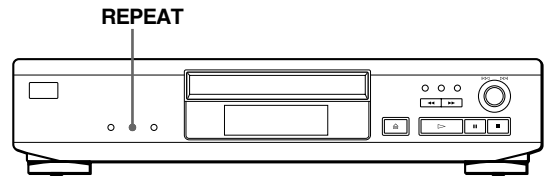

Во время воспроизведения диска нажмите REPEAT.

На дисплее появляется надпись "REPEAT". Проигрыватель повторяет дорожки в следующем порядке:

При прослушивании диска в режиме	Проигрыватель повторяет
Последовательного воспроизведения (см. стр. 6)	Все дорожки
Перетасованного воспроизведения (см. стр. 11)	Все дорожки в случайной последовательности
Запрограммированного воспроизведения (см. стр. 12)	Ту же программу

Отмена повторного воспроизведения

Дважды нажмите кнопку REPEAT.

Повторное воспроизведение текущей дорожки (Повтор-1)

Текущую дорожку можно повторить в любом режиме воспроизведения.

Во время воспроизведения нужной дорожки нажимайте кнопку REPEAT, пока на дисплее не появится "REPEAT 1".

Для отмены повтора одной дорожки (Повтор-1)

Нажмите REPEAT.

Повторное воспроизведение нужного фрагмента (Повтор A↔B) (только модель CDP-XE520)

Проигрыватель может повторять конкретный фрагмент дорожки. Это бывает полезно, например, если Вы хотите запомнить слова. Обратите внимание, что повторяемый фрагмент не может захватывать две разных дорожки.

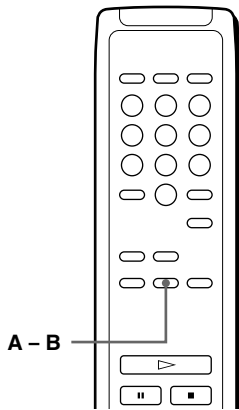

- 1 При воспроизведении диска нажмите A – B на пульте дистанционного управления в том месте (точка A), с которого должен начаться повторяемый фрагмент. В указателе “REPEAT A-” на дисплее начинает мигать буква “A-”.
- 2 По окончании повторяемого фрагмента (точка B) нажмите A – B еще раз. Появляется указатель “REPEAT A-B”. Проигрыватель начинает повторять заданный фрагмент.

Отмена “Повтора A↔B”

Нажмите REPEAT.

Ввод новой начальной точки повторяемого фрагмента

Повторяемый фрагмент можно сдвинуть вперед, изменив его начальную точку.

- 1 Во время повтора заданного фрагмента нажмите A – B. Конечная точка фрагмента (B) становится начальной точкой нового фрагмента (A). В указателе “REPEAT A-” на дисплее начинает мигать буква “A-”.
- 2 По окончании нового фрагмента (точка B) нажмите A – B еще раз. Появляется указатель “REPEAT A-B”. Проигрыватель начинает повторять фрагмент между новыми начальной и конечной точками.

Чтобы продолжить воспроизведение с точки A

нажмите в режиме повтор A – B кнопку ▷.

Воспроизведение в случайной последовательности (перетасованное воспроизведение)

Проигрыватель может “перетасовать” дорожки и воспроизводить их в случайной последовательности.

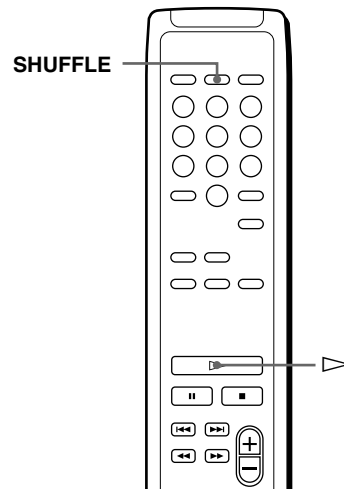
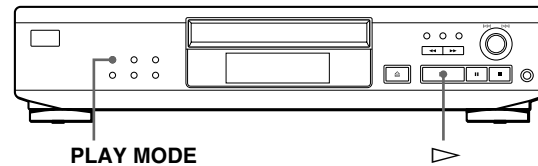

- 1 Нажимайте на кнопку PLAY MODE, пока на дисплее не появится надпись “SHUFFLE”. Если Вы пользуетесь пультом дистанционного управления, нажмите SHUFFLE (только модели CDP-XE520 и CDP-XE320).
- 2 Начните перетасованное воспроизведение нажатием кнопки ▷. Проигрыватель начинает воспроизводить дорожки в случайной последовательности, а на дисплее появляется индикатор .

Отмена перетасованного воспроизведения

Дважды нажмите кнопку PLAY MODE.

Если Вы пользуетесь пультом дистанционного управления, нажмите CONTINUE (только модели CDP-XE520 и CDP-XE320).

Перетасованное воспроизведение можно начинать с любого места.

Нажимайте на кнопку PLAY MODE, пока на дисплее не появится надпись “SHUFFLE” .

Если Вы пользуетесь пультом дистанционного управления, нажмите SHUFFLE (только модели CDP-XE520 и CDP-XE320). Перетасованное воспроизведение начинается с текущей дорожки.

Составление собственной программы (запрограммированное воспроизведение)

Вы можете самостоятельно задать любую последовательность воспроизведения дорожек, составив свою собственную программу. Программа может включать не более 24 дорожек.

• CDP-XE520

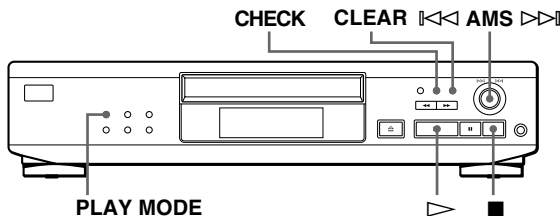

• CDP-XE320 и CDP-XE220

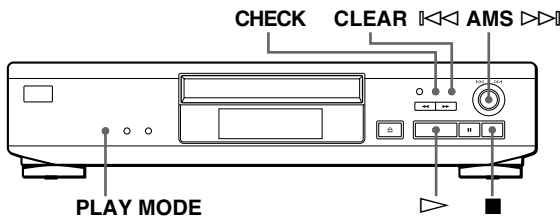

Составление программы при помощи кнопок на проигрывателе

- 1 Перед началом воспроизведения нажимайте PLAY MODE то тех пор, пока на дисплее не появится надпись "PROGRAM".
- 2 Поворачивайте рукоятку \lll AMS \ggg до появления на дисплее номера нужной дорожки.

• CDP-XE520

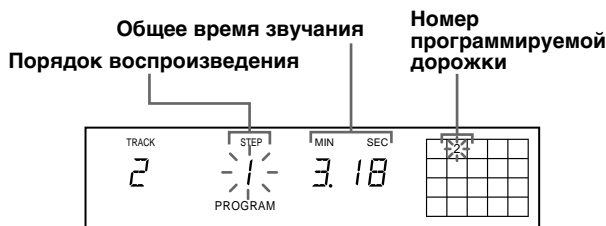

• CDP-XE320 и CDP-XE220



- 3 Дорожки выбираются нажатием на рукоятку \lll AMS \ggg .

• CDP-XE520

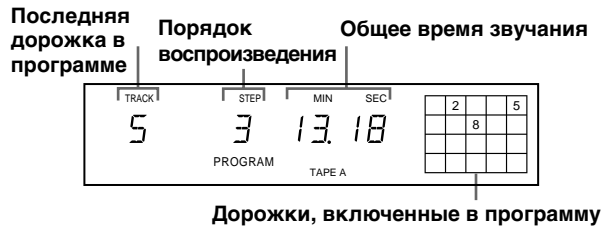

Дорожки, включенные в программу

• CDP-XE320 и CDP-XE220

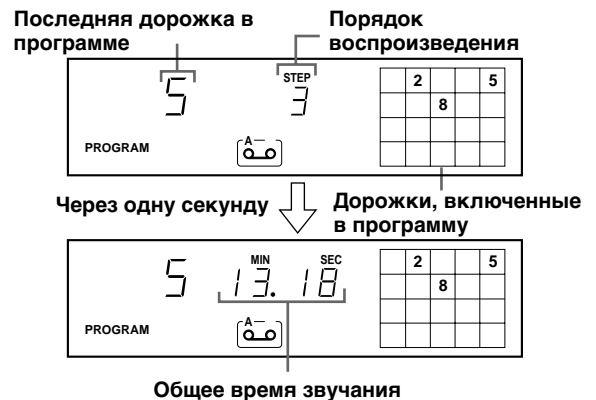

Если Вы допустили ошибку

Нажмите CLEAR, затем повторите операции 2 и 3.

- 4 Повторяя операции 2 и 3, запрограммируйте нужную последовательность дорожек.
- 5 Начните запрограммированное воспроизведение нажатием кнопки \triangleright .

Отмена запрограммированного воспроизведения

Нажмите PLAY MODE.

⚠ Если дорожки расположены в программе не подряд по порядку номеров (например, 1, 3, 5 и т.д.)

то продолжительность пауз между ними будет увеличена на одну секунду, что необходимо для переключения дорожек.

⚠ Программа сохраняется в памяти до тех пор, пока она не будет стерта, или пока не нажата кнопка \triangle OPEN/CLOSE

Составленная Вами программа хранится в памяти и после окончания запрограммированного воспроизведения или перехода проигрывателя в другой режим работы.

Примечания

- Если общее время воспроизведения превышает 100 минут, то на дисплее оно не выводится.
- При включении в программу дорожки с номером больше 24 (у моделей CDP-XE320 и CDP-XE220 – больше 68) вместо общего времени воспроизведения на дисплее появляется символ "----".
- При попытке добавить новую дорожку к программе, которая уже содержит 24 дорожки, на дисплее появляется надпись "PROGRAM FULL" ("FULL" у моделей CDP-XE320 и CDP-XE220).

Составление программы при помощи пульта дистанционного управления (только модели CDP-XE520 и CDP-XE320)

• CDP-XE520



• CDP-XE320

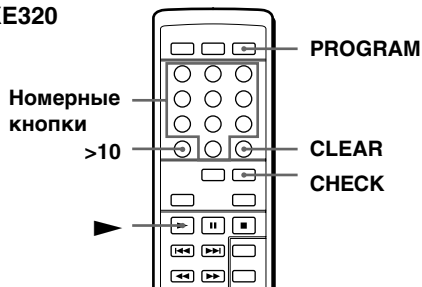

- 1 Перед началом воспроизведения нажмите PROGRAM.
На дисплее появляется "PROGRAM".
- 2 Нажимайте в нужной последовательности кнопки с номерами, соответствующими номерам программируемых дорожек.
Например: чтобы включить в программу дорожки 2, 8 и 5, нажмите по порядку кнопки 2, 8 и 5.

Для ввода в программу дорожек с номерами больше 10

пользуйтесь кнопкой >10 (см. стр. 10).

Если Вы допустили ошибку

Нажмите CLEAR, а затем правильно введите номер дорожки.

- 3 Начните запрограммированное воспроизведение нажатием кнопки ▷ (или кнопки ► у модели CDP-XE320).

Отмена запрограммированного воспроизведения

Нажмите CONTINUE.



При составлении программы с помощью пульта дистанционного управления можно проверять общее время звучания (редактирование программы).

При выборе дорожки нажимайте ◀◀ или ▶▶, чтобы проверить общее время звучания. Затем подтверждайте выбор нажатием кнопки PROGRAM.

Примечания

- Если общее время звучания превышает 100 минут, то на дисплей оно не выводится.
- При включении в программу дорожки с номером больше 24 (у модели CDP-XE320 – больше 68) вместо общего времени воспроизведения на дисплее появляется символ "-- --".
- При попытке добавить новую дорожку к программе, которая уже содержит 24 дорожки, на дисплее появляется надпись "PROGRAM FULL" ("FULL" у модели CDP-XE320).

Проверка последовательности дорожек в программе

Программу можно проверить до или после начала воспроизведения.

Нажмите CHECK.

При каждом нажатии этой кнопки дисплей поочередно показывает номера дорожек в порядке, в котором они включены в программу. Вслед за номером последней дорожки в программе на дисплее появляется надпись "- END -" ("End" у моделей CDP-XE320 и CDP-XE220), после чего дисплей возвращается в исходный режим. Если программа проверяется во время воспроизведения, то дисплей показывает только номера еще не воспроизведенных дорожек.

Изменение последовательности дорожек

До начала воспроизведения программы в нее можно внести изменения.

Для того, чтобы	Необходимо
Исключить дорожку из программы	Нажимать кнопку CHECK, пока на дисплее не появится дорожка, которую Вы хотите исключить, а затем нажать CLEAR
Исключить последнюю по порядку дорожку в программе	Нажать CLEAR. При каждом нажатии этой кнопки из программы исключается последняя дорожка.
Добавить дорожку в конец программы	Поворачивать рукоятку ◀◀ AMS ▶▶, пока не появится номер дорожки, которую Вы хотите добавить, а затем нажать на рукоятку ◀◀ AMS ▶▶. При пользовании пультом дистанционного управления нажимайте кнопки с номерами дорожек, которые необходимо добавить в программу (только модели CDP-XE520 и CDP-XE320).

Полностью изменить программу
Нажмите кнопку CLEAR и удерживайте ее, пока на дисплее не появится "CLEAR" (у модели CDP-XE520) или "CLEAR" (у моделей CDP-XE320 и CDP-XE220). После этого составьте новую программу в соответствии с приведенными выше указаниями.

Запись собственной программы

Составленную Вами программу можно записать на магнитную ленту, цифровую магнитную ленту или минидиск. Такая программа может включать до 24 дорожек.

При составлении программы Вы можете запрограммировать паузу, необходимую для перехода на другую сторону кассеты.

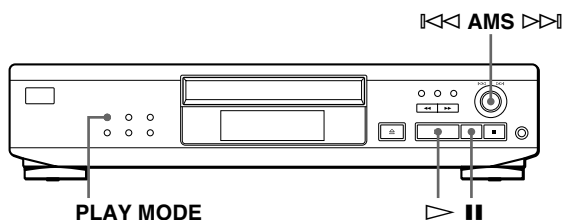

• CDP-XE520

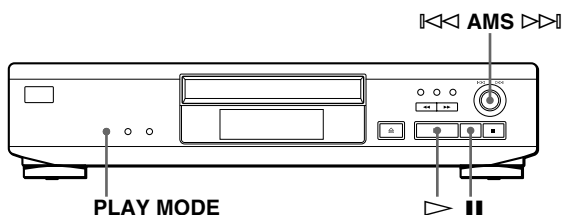

• CDP-XE320 и CDP-XE220



- 1 Составьте программу (для стороны А, если запись будет делаться на магнитофонную кассету), следя по дисплею за общей продолжительностью звучания. Для этого проделайте операции 1–4, указанные в разделе “Составление программы при помощи кнопок на проигрывателе” на стр. 12, или операции 1–2, указанные в разделе “Составление программы при помощи пульта дистанционного управления” на стр. 13. На дисплее появляется надпись “TAPE A” (у моделей CDP-XE320 и CDP-XE220 – индикатор ).



- 2 Если запись делается на обе стороны кассеты, запрограммируйте паузу нажатием кнопки . На дисплее появляются указатели “P” и “TAPE B” (у моделей CDP-XE320 и CDP-XE220 – индикатор ), а указатель общего времени звучания возвращается на “0.00”. Если запись делается только на одну сторону кассеты, на цифровую магнитную ленту или на минидиск, то этот этап можно пропустить и перейти к этапу 4.

Пауза засчитывается как одна дорожка.

При наличии паузы программа может включать до 23 дорожек.



- 3 Чтобы составить программу для стороны В, повторите операцию 1.

- 4 Включите деку на запись, а затем нажмите на проигрывателе кнопку . При записи на обе стороны кассеты проигрыватель делает паузу по окончании программы для стороны А.

- 5 Чтобы начать запись на стороне В, переверните кассету и нажмите кнопку  или  на проигрывателе, чтобы продолжить воспроизведение.

💡 Проверка и изменение программ

См. стр. 13.

При проверке программы для стороны А на дисплее появляется надпись “TAPE A” (у моделей CDP-XE320 и CDP-XE220 – индикатор ); при проверке программы для стороны В на дисплее появляется надпись “TAPE B” (у моделей CDP-XE320 и CDP-XE220 – индикатор ).

💡 Если дорожки расположены в программе не подряд по порядку номеров (например, 1, 3, 5 и т.д.)

то продолжительность пауз между ними будет увеличена на одну секунду, что необходимо для переключения дорожек.

Запись с компакт-диска с указанием длины ленты (подбор записи под ленту) (только модель CDP-XE520)

Проигрыватель может составить программу, продолжительность которой будет соответствовать длине ленты в кассете. При этом последовательность дорожек в программе будет в целом такой же, как на диске. Однако, чтобы уложить запись в заданную длину ленты, проигрыватель может заменить последнюю дорожку, записываемую на каждую из сторон кассеты.

Пример: Сторона А: номера дорожек 1→2→3→4→8
Сторона В: номера дорожек 5→6→7→9→10

Программа может включать до 24 дорожек (при программировании паузы она засчитывается как одна дорожка).

Обратите внимание, что данная функция не рассчитана на программирование дорожек с номерами больше 24.

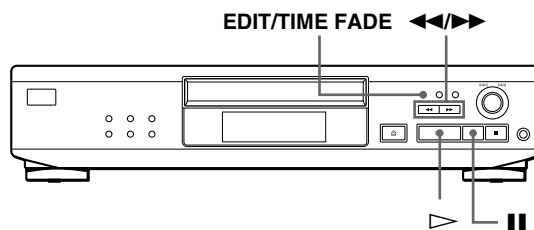

1 Перед началом воспроизведения нажмите нужное число раз кнопку EDIT/TIME FADE, чтобы на дисплее появилась надпись "EDIT" и мигающая надпись "TAPE A".

2 Введите длину ленты, пользуясь кнопками ◀◀ или ▶▶. При каждом нажатии этих кнопок цифры на дисплее, указывающие продолжительность звучания одной стороны кассеты, меняются в следующем порядке.

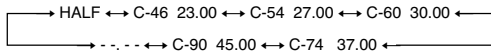

При выборе позиции "HALF"

Проигрыватель делит общее время звучания диска пополам, не меняя последовательности дорожек. Обратите внимание, что если на диске больше 24 дорожек, то "HALF" выбрать невозможно.

3 Нажмите EDIT/TIME FADE, чтобы проигрыватель составил программу. На дисплее указываются дорожки, которые будут записаны, и появляется мигающая надпись "TAPE B".

4 Если запись делается на обе стороны кассеты, нажмите кнопку EDIT/TIME FADE еще раз. Проигрыватель программирует паузу, а затем составляет программу для стороны B. Включенные в программу дорожки указываются на дисплее. При записи на одну сторону кассеты, на цифровую магнитную ленту или минидиск этот этап можно пропустить.

5 Включите деку на запись, а затем нажмите на проигрывателе кнопку ▷. При записи на обе стороны кассеты проигрыватель делает паузу по окончании программы для стороны A.

6 Чтобы начать запись на стороне B, переверните кассету и продолжите воспроизведение нажатием кнопки ▷ или || на проигрывателе.

Чтобы отменить этот режим

нажмите PLAY MODE.

Если Вы пользуетесь пультом дистанционного управления, нажмите CONTINUE.

Длину ленты можно задавать произвольно

Для ввода длины ленты пользуйтесь рукояткой |◀◀ AMS ▶▶|.

Например: если длина одной стороны кассеты составляет 30 мин. 15 сек.

1 Чтобы ввести минуты, поворачивайте рукоятку |◀◀ AMS ▶▶| до тех пор, пока на дисплее не появится цифра "30", а затем нажмите на рукоятку.

2 Чтобы ввести секунды, поворачивайте рукоятку |◀◀ AMS ▶▶| до тех пор, пока на дисплее не появится цифра "15", а затем нажмите на рукоятку.

Если дорожки расположены в программе не подряд по порядку номеров (например, 1, 3, 5 и т.д.)

то продолжительность пауз между ними будет увеличена на одну секунду, что необходимо для переключения дорожек.

Проверка и изменение программы

См. стр. 13.

Плавное усиление или затухание звука (фейдинг)

Если Вы не хотите, чтобы звучание начиналось внезапно или резко обрывалось, то плавное усиление и затухание громкости можно начинать по своему усмотрению.

Следует помнить, что при подключении через соединитель DIGITAL OUT (OPTICAL) данная функция не действует.

Включение фейдинга в произвольно выбранный момент (только модели CDP-XE520 и CDP-XE320)



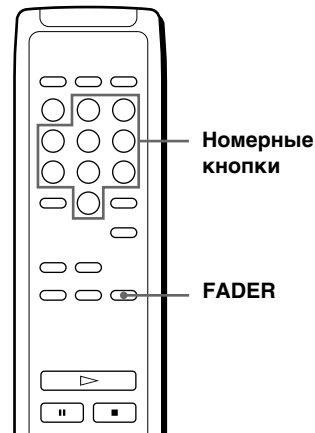

• CDP-XE520

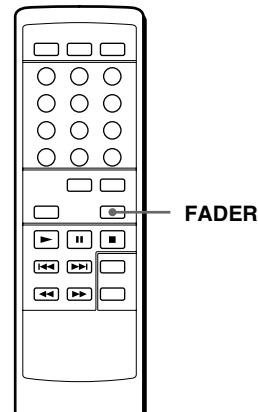

• CDP-XE320



(См. продолжение)

Для того, чтобы	Нажмите FADER
Начать воспроизведение с плавного усиления звука	Во время паузы. У модели CDP-XE520 при этом начинает мигать указатель "FADE". У моделей CDP-XE320 и CDP-XE220 высвечивается индикатор  и мигает индикатор  . Затем воспроизведение начинается с плавного усиления звука.
Завершить воспроизведение плавным затуханием звука	В месте, где должно начаться затухание звука. У модели CDP-XE520 при этом начинает мигать указатель "FADE". У моделей CDP-XE320 и CDP-XE220 высвечивается индикатор  и мигает индикатор  . Затем воспроизведение завершается плавным затуханием звука и проигрыватель встает на паузу.

Фейдинг продолжается 5 секунд. При нажатии кнопки FADER во время музыкального сканирования (см. стр. 10) продолжительность фейдинга сокращается до 2 секунд (только модель CDP-XE520).

Изменение продолжительности фейдинга (только модель CDP-XE520)

Перед началом фейдинга Вы можете выбрать его продолжительность (от 2 до 10 секунд). Если не сделать этого, то фейдинг будет продолжаться 5 секунд.

- 1 Перед началом воспроизведения нажмите FADER.
- 2 Введите продолжительность фейдинга, пользуясь номерными кнопками.





Примечания

- Продолжительность фейдинга вновь устанавливается на 5 секунд при выключении проигрывателя.
- При нажатии кнопки FADER во время музыкального сканирования (см. стр. 10) продолжительность фейдинга сокращается до 2 секунд.

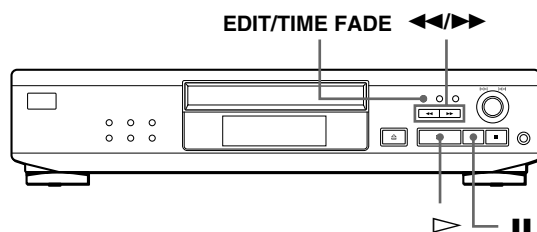
Включение фейдинга в заранее заданный момент (фейдинг по времени) (только модель CDP-XE520)

Проигрыватель можно запрограммировать на автоматическое включение фейдинга, указав продолжительность воспроизведения. При этом фейдинг срабатывает дважды, т.е. звук плавно затухает в конце каждой стороны кассеты.



- 1 Перед началом воспроизведения нажимайте на кнопку EDIT/TIME FADE до тех пор, пока на дисплее не появятся надписи "T.FADE" и "TAPE A".
- 2 Введите продолжительность воспроизведения с помощью кнопок  или . При каждом нажатии этих кнопок продолжительность звучания одной стороны кассеты сменяется на дисплее в порядке, указанном ниже.
- 3 Начните воспроизведение нажатием кнопки . В заданный момент звук плавно затухает, и проигрыватель встает на паузу. На дисплее появляется надпись "TAPE B".
- 4 Чтобы начать запись на стороне B, переверните кассету и продолжите воспроизведение нажатием кнопки  или  на проигрывателе. Звук вновь плавно затухает в заданный момент.

Чтобы отменить фейдинг по времени, нажмите EDIT/TIME FADE.

Продолжительность воспроизведения можно задавать произвольно

См. раздел "Длину ленты можно задавать произвольно" на стр. 15.



В режиме фейдинга по времени можно менять диски

Если воспроизведение заканчивается до заданного момента затухания звука (например, при записи на магнитофон компакт-дисков формата "сингл"), то диски можно менять. В заданную продолжительность воспроизведения засчитывается только чистое время звучания дисков.

В ходе операции 4 воспроизведение можно возобновлять плавным усилением звука

Перевернув кассету, нажмите кнопку FADER на пульте дистанционного управления.

Примечания

- Режим фейдинга по времени отключается при нажатии кнопки  или  во время работы проигрывателя.
- Если на диске больше 24 дорожек, то позиция "HALF" на дисплей не выводится.

Регулировка уровня записи (поиск пиковых всплесков)

Проигрыватель автоматически определяет наивысший уровень звукового сигнала в выбранных для записи дорожках, что позволяет Вам правильно отрегулировать уровень записи перед ее началом.

• CDP-XE520

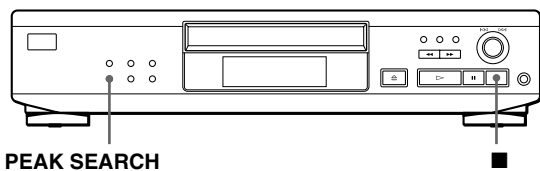

PEAK SEARCH ■

• CDP-XE320 и CDP-XE220

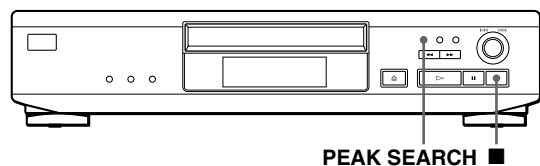

PEAK SEARCH ■

- 1 До начала записи нажмите PEAK SEARCH. На дисплее появляется мигающее слово "PEAK", и проигрыватель начинает сканировать диск в поисках участков с пиковым уровнем сигнала. Просканировав все дорожки, проигрыватель повторяет участок с максимальным уровнем сигнала.
- 2 Отрегулируйте уровень записи на записывающей деке.
- 3 Чтобы прекратить поиск пиковых всплесков, нажмите на проигрывателе кнопку ■. Слово "PEAK" исчезает с дисплея.

Примечание

При повторной регулировке уровня записи для одного и того же диска фрагмент, определяемый как участок с пиковым всплеском сигнала, может быть различным, однако разница при этом настолько незначительна, что это не мешает правильно отрегулировать уровень записи.

О компакт-дисках

Обращение с компакт-дисками

- Чтобы не загрязнять компакт-диск, его следует брать только за края. Не прикасайтесь к поверхности компакт-диска.
- Не приклеивайте на диск бумагу или клейкую ленту.

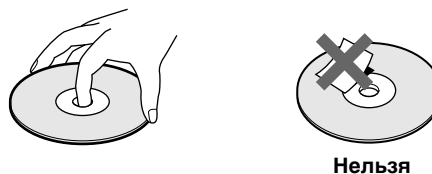

- Оберегайте компакт-диски от прямого попадания солнечных лучей, не держите их поблизости от источников тепла (например, у воздуховодов отопителя) и не оставляйте внутри автомобиля, запаркованного в солнечном месте, так как при этом возможно сильное нагревание воздуха в салоне.
- Не пользуйтесь имеющимися в продаже стабилизаторами, так как это может привести к повреждению диска и выходу проигрывателя из строя.
- По окончании воспроизведения убирайте диск в предназначенный для него футляр.

Уход

- Прежде чем ставить диск, протирайте его специальной салфеткой. Протирать компакт-диски следует от центра к краям.

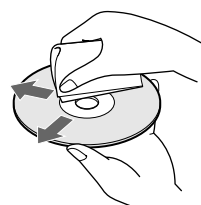

- Не пользуйтесь растворителями, разбавителями или бензином, а также имеющимися в продаже чистящими составами и средствами для антистатической обработки, предназначенными для виниловых пластинок.

Самостоятельное устранение неполадок

Нижеприведенный перечень поможет Вам выявить и устранить причины затруднений, которые могут возникнуть у Вас при эксплуатации аппарата. Если ликвидировать неполадки все же не удастся, просим обратиться к ближайшему дилеру Sony.

Нет звука.

- ➔ Проверьте надежность подключения проигрывателя.
- ➔ Убедитесь, что Вы правильно настроили усилитель.
- ➔ Отрегулируйте уровень выходного сигнала кнопками LINE OUT LEVEL +/- на пульте дистанционного управления (только модели CDP-XE520 и CDP-XE320).

Диск не воспроизводится.

- ➔ В проигрывателе нет диска. На дисплее при этом высвечивается надпись "- NO DISC -" (у моделей CDP-XE320 и CDP-XE220 – "no dISC"). Установите компакт-диск.
- ➔ Правильно установите диск в дисковод этикеткой вверх.
- ➔ Очистите компакт-диск (см. стр. 17).
- ➔ Внутри проигрывателя произошла конденсация влаги. Извлеките диск и оставьте проигрыватель включенным примерно на один час (см. стр. 2).

Изменился уровень записи (только модели CDP-XE520 и CDP-XE320).

- ➔ Уровень записи меняется при регулировке уровня выходного сигнала во время записи с помощью кнопок LINE OUT LEVEL +/- на пульте дистанционного управления.

Не работает пульт дистанционного управления (только модели CDP-XE520 и CDP-XE320).

- ➔ Устраните препятствия между пультом и проигрывателем.
- ➔ Направьте пульт на дистанционный сенсор , имеющийся на панели проигрывателя.
- ➔ Если в пульте дистанционного управления сели батарейки, замените их все новыми.

Технические данные

Проигрыватель компакт-дисков

Лазер	Полупроводниковый лазер ($\lambda = 780 \text{ нм}$) Продолжительность излучения: непрерывное
Мощность излучения лазера:	до 44,6 мкВт*
	* Мощность измерена на расстоянии 200 мм от поверхности линзы объектива на оптическом приемном блоке с апертурой 7 мм.
Полоса частот	2 Гц - 20 кГц $\pm 0,5 \text{ дБ}$
Отношение сигнал/шум	Более 100 дБ
Динамический диапазон	CDP-XE520: Более 98 дБ CDP-XE320 и CDP-XE220: Более 92 дБ
Коэффициент гармоник	CDP-XE520: Менее 0,0045% CDP-XE320 и CDP-XE220: Менее 0,005%
Разделение каналов	Более 95 дБ

Выходы

	Тип гнезд	Максимальный уровень выходного сигнала	Нагрузка
LINE OUT	Электроакустические гнезда	2 В (при 50 кОм)	Более 10 кОм
DIGITAL OUT (OPTICAL)	Оптический выходной разъем	-18 дБм	Длина волны: 660 нм
PHONES (только модель CDP-XE520)	Стереотелефонное гнездо	10 мВт	32 Ом

Общие

Питание	От переменного тока 220 – 230 В, 50/60 Гц
Потребляемая мощность	CDP-XE520: 11 Вт CDP-XE320/XE220: 10 Вт
Габариты (приблизительно)	430 × 95 × 290 мм (ш/в/г), включая выступающие части
Масса (приблизительно)	CDP-XE520: 3,2 кг CDP-XE320/XE220: 3,0 кг

Комплектация

Аудиокабель (2 электроакустических штекера – 2 электроакустических штекера) (1)
Пульт дистанционного управления (только модели CDP-XE520 и CDP-XE320) (1)
Батарейки Sony SUM-3 (NS) (только модели CDP-XE520 и CDP-XE320) (2)

Конструкция и технические характеристики могут быть изменены без оповещения.

Алфавитный указатель

А, Б

Автоматический музыкальный сенсор. См. AMS
AMS 9

В, Г

Выбор языка 8
Воспроизведение последовательное 6
запрограммированное 12
повторное 10
перетасованное 11

Д, Е, Ж

Дистанционное управление 4

З, И

Запись 14
программы 14
с подбором под ленту 14

К, Л

Компакт-диски с текстовой информацией 8

М

Музыкальное сканирование 10

Н

Нахождение. См. Поиск
Неполадок устранение 18

О

Обращение с компакт-дисками 17
Оставшееся время 7

П

Перезапись (см. Запись)
Перетасованное воспроизведение 11
Пиковых всплесков поиск 17
По времени фейдинг 16
Повтор A↔B 11
Повтор воспроизведения общий 10
отдельного фрагмента 11
текущей дорожки 10
Подбор записи под ленту 14
Подключение 4
Поиск на слух 10
по дисплею 10
путем сканирования 10
прямой 10
с помощью функции AMS 10
Половина диска (HALF) 15
Последовательное воспроизведение 6
Программа 12
изменение 13
проверка 13
для записи 14

Р

Распаковка 4
Редактирование программы 13

С, Т, У

Сканирование. См. Музыкальное сканирование
Соединения 4
общие сведения 4
CONTROL A1 5

Ф, Х, Ц, Ч, Ш, Э, Ю, Я

Фейдинг 15
Фейдинг по времени 16

Наименования органов управления

Кнопки

A – B 11
CHECK 13
CLEAR 13
CONTINUE 11
EDIT/TIME FADE 15,16
FADER 16
LANGUAGE 9
LINE OUT LEVEL +/- 5
MUSIC SCAN 10
Номерные 10
≡ OPEN/CLOSE 6
PEAK SEARCH 17
PLAY MODE 11, 12
PROGRAM 13
REPEAT 10
SHUFFLE 11
TIME 7
TIME/TEXT 7
▷ 6
⏏ 6
■ 6
◀▶ 10
◀▶ 10
>10 10

Выключатель

I/⏻ 6

Соединитель

DIGITAL OUT (OPTICAL) 5

Гнезда

LINE OUT 4
PHONES 6

Прочее

Дисковод 6
Дисплей 7
◀◀ AMS ▶▶ 6
■ 4

